

SeeSnake® DVDPak

SeeSnake® DVDPak



⚠ UPOZORENJE!

Pažljivo pročitajte ovaj priručnik za rukovatelja prije uporabe ovoga alata. Ako ne razumijete upute i ne pridržavate se uputa iz ovog priručnika, može doći do strujnog udara, požara i/ili teške tjelesne ozljede.

RIDGID®

SeeSnake® DVDPak

Zabilježite serijski broj dolje i zadržite serijski broj proizvoda koji se nalazi na tipskoj pločici.

Serijski Br.

Sadržaj

Formular za pohranjivanje serijskog broja stroja	181
Sigurnosni simboli	183
Opće sigurnosne informacije	
Sigurnost radnog područja	183
Sigurnost od strujnog udara	183
Osobna sigurnost	183
Uporaba i održavanje opreme	184
Uporaba i održavanje baterije	184
Servis	184
Specifične sigurnosne informacije	184
DVDPak Sigurnost	185
Opis, tehnički podaci i standardna oprema	
Opis	185
Specifikacije	186
Standardna oprema	186
Neobavezna oprema	186
DVDPak Komponente	186
Kontrolni gumbi DVDR-a	186
Provjera prije uporabe	187
Namještanje opreme i radno područje	187
DVDPak Mjesto postavljanja	187
Priklučci DVDPak-a	188
Ikone priključaka	188
Napajanje SeeSnake DVDPak	188
Pokretanje monitora i DVDR-a	189
DVDPak Postavke	190
DVDPak Kontrole	191
Kontrolne tipke	191
Kontrolni gumbi DVDR-a	191
DVDPaket Ikone prikaza	191
Upute za uporabu	192
Pokretanje sustava	192
Pregled voda	192
Snimanje pregleda	193
Prikaz prethodno snimljenog video zapisa	194
Lociranje kamere uporabom sonde	194
Praćenje voda kabela za provlačenje 'SeeSnake'	194
Upute za održavanje	195
Čišćenje	195
Dodaci	195
Transport i održavanje	195
Servisiranje i popravak	195
Odlaganje	196
Odlaganje baterija	196
Rješavanje problema	196

Sigurnosni simboli

U ovom priručniku za rukovatelja kao i na proizvodu sigurnosni simboli i signalne riječi upotrebljavaju se kako bi prenijeli važnu sigurnosnu obavijest. U ovom se poglavlju objašnjavaju svi takvi znakovi upozorenja i simboli.



Ovo je simbol sigurnosnog upozorenja. Upotrebljava se kako bi vas upozorio na opasnost od moguće tjelesne ozljede. Pridržavajte se svih sigurnosnih mjera navedenih uz ovaj simbol kako biste izbjegli moguću ozljedu ili smrt.



OPASNOST OPASNOST znači opasnu situaciju koja, ukoliko se ne izbjegne, dovodi do smrti ili ozbiljne ozljede.



UPOZORENJE UPOZORENJE znači opasnu situaciju koja, ukoliko se ne izbjegne, dovodi do smrti ili ozbiljne ozljede.



OPREZ OPREZ znači opasnu situaciju koja, ukoliko se ne izbjegne, može za posljedicu imati lakšu ili srednje tešku ozljedu.



OBAVIJEST OBAVIJEST znači informaciju koja se odnosi na zaštitu vlasništva.



Ovaj znak znači da morate pažljivo pročitati korisnički priručnik prije nego počnete koristiti opremu. Korisnički priručnik sadrži važne informacije o sigurnom i ispravnom radu opreme.



Ovaj simbol označava da se pri rukovanju ovom opremom uvijek moraju nositi sigurnosne naočale s bočnim štitnicima ili zaštitne naočale kako bi se smanjio rizik od ozljede oka.



Ovaj simbol ukazuje na rizik od strujnog udara.

Opće sigurnosne informacije

UPOZORENJE

Pročitajte sva sigurnosna upozorenja i sve sigurnosne upute. Nepridržavanje upozorenja i uputa može za posljedicu imati strujni udar, požar i/ili tešku ozljedu.

SACUVAJTE SVA UPOZORENJA I UPUTE ZA BUDUĆU UPORABU!

Radno područje

- **Držite radno područje čistim i dobro osvijetljenim.** Neuredna ili mračna područja dovode do nesreća.
- **Nemojte raditi s opremom u potencijalno eksplozivnom području, npr. onom u kojem postoje zapaljive tekućine, plinovi ili prašina.** Oprema može stvoriti iskre koje mogu zapaliti prašinu ili plinove.
- **Djecu i posjetitelje držite na udaljenosti za vrijeme rada opreme.** Ometanje može dovesti do gubitka kontrole nad opremom.

Sigurnost od strujnog udara

- **Izbjegavajte tjelesni dodir s uzemljenim površinama poput cijevi, radijatora, štednjaka i hladnjaka.** Ako je vaše tijelo uzemljeno, postoji povećana opasnost od strujnog udara.
- **Opremu ne izlažite kiši ili mokrim uvjetima.** Ako u opremu uđe voda, povećava se opasnost od strujnog udara.
- **Nemojte zluporabiti kabel.** Kabel nemojte nikada upotrebljavati za nošenje, povlačenje ili isključivanje opreme. Kabel držite dovoljno daleko od iz-

vora topline, ulja, oštih rubova ili pokretnih dijelova. Oštećeni ili zapetljani kabeli povećavaju opasnost od strujnog udara.

- **Ako je rad s opremom na vlažnom mjestu neizbježan, upotrijebite utičnicu s uzemljenjem koja je zaštićena diferencijalnim osiguračem (GFCI).** Uporaba GFCI utičnice smanjuje rizik od strujnog udara.
- **Pazite da svi električni priključci budu na suhom i podignuti sa zemlje. Opremu ili utičnice ne dotičite mokrim rukama.** Na taj način smanjujete rizik od strujnog udara.

Osobna sigurnost

- **Budite pripravnici, koncentrirajte se na svoj posao i oslanjajte se na zdrav razum pri radu s opremom. Opremu ne upotrebljavajte ako ste umorni ili ako ste konzumirali drogu, alkohol i lijekove.** Trenutak nepažnje pri uporabi opreme može za posljedicu imati teške ozljede.
- **Upotrebljavajte opremu za osobnu zaštitu. Uvijek nosite zaštitne naočale.** Oprema za osobnu zaštitu, kao na primjer maska protiv prašine, zaštitne cipele s potplatima protiv klizanja, zaštitna kaciga ili štitnici za sluh, a koja se upotrebljava u odgovarajućim uvjetima, smanjit će opasnost od ozljede.
- **Nemojte se naginjati. Pazite da ne izgubite ravnotežu.** To omogućuje bolji nadzor opreme u neočekivanim uvjetima.
- **Nosite odgovarajuću odjeću. Ne nosite široku odjeću ili nakit. Kosu, odjeću i rukavice držite po-**

dalje od pokretnih dijelova. Pokretni dijelovi mogu zahvatiti široku odjeću, nakit ili dugu kosu.

Uporaba i održavanje opreme

- **Ne upotrebljavajte opremu na silu. Upotrebljavajte odgovarajuću opremu za određenu namjenu.** S odgovarajućom opremom ćete posao obaviti bolje i sigurnije pri predviđenoj brzini.
- **Ne upotrebljavajte opremu ako se sklopka ne može UKLJUČITI i ISKLJUČITI.** Oprema koju ne možete nadzirati sklopkom opasna je i morate je popraviti.
- **Prije namještanja, mijenjanja pribora ili spremanja izvadite utikač iz utičnice i/ili izvadite baterije iz opreme.** Takve preventivne sigurnosne mjere smanjuju mogućnost ozljede.
- **Stavite opremu koju ne upotrebljavate izvan dohvata djece i nemojte dopustiti osobama koje nisu upoznate s opremom ili s ovim uputama da upotrebljavaju opremu.** U rukama korisnika koji nisu obučeni oprema postaje opasna.
- **Održavajte opremu.** Provjerite je li oprema pravilno podešena, da li su pokretni dijelovi povezani, da li ima slomljenih dijelova, te postoje li drugi uvjeti koji mogu utjecati na rad opreme. Prije uporabe popravite oštećenu opremu. Neispravno održavanje opreme uzrokuje mnoge nesreće.
- **Upotrebljavajte opremu i pribor sukladno ovim uputama uzimajući u obzir radne uvjete i vrstu rada koji ćete obavljati.** Uporaba opreme za radnje za koje ona nije predviđena može dovesti do opasnih situacija.
- **Upotrebljavajte samo pribor koji preporučuje proizvođač opreme.** Pribor predviđen za rad s određenom opremom može postati opasan kada se upotrebljava s drugom opremom.
- **Držite ručke suhima i čistima, te bez ulja i masti.** To omogućuje bolji nadzor instrumenata.

Uporaba i zaštita baterije

- **Punite samo sa punjačem koji je odredio proizvođač.** Punjač koji je prikladan za određenu vrstu baterije može uzrokovati požar ako se koristi za neku drugu vrstu baterije.
- **Koristite električnu opremu samo uz pomno određene baterije.** Uporaba bilo koje druge baterije može uzrokovati povrede i požar.
- **Nemojte ispitivati baterije pomoću predmeta koji provode struju. Kada baterija nije u uporabi, držite je podalje od metalnih predmeta, kao što su spaljice, kovanice, ključevi, čavli, vijci ili bilo koji drugi metalni predmeti koji mogu uspostaviti vezu**

s priključkom. Skraćivanje krajeva baterije može uzrokovati opekline ili požar.

- **Baterija može izbaciti tekućinu ako zloporabite uvjete; izbjegavajte bilo kakav kontakt. Ako dođete u dodir s tekućinom, isperite vodom. Potražite i liječničku pomoć ako oči dođu u dodir s tekućinom.** Tekućina iz baterije može uzrokovati iritaciju kože ili opekline.
- **Koristite i skladištite baterije i punjače u suhom i odgovarajućem temperaturnom okruženju.** Ekstremne temperature i vlaga mogu oštetiti baterije i prouzročiti istjecanje tekućine, električni udar, požar ili opekline. *Za dodatne informacije pogledajte upute za uporabu punjača.*
- **Ne prekrivajte punjač za vrijeme uporabe.** Pravilno strujanje zraka nužno je za ispravan rad. Prekrivanje punjača za vrijeme uporabe može prouzročiti požar.
- **Ispravno odložite baterije.** Izlaganje visokim temperaturama može uzrokovati eksploziju baterije pa ih stoga ne smijete bacati u vatru. Neke zemlje su zbrinjavanje baterija regulirale propisima. Pridržavajte se svih važećih propisa.

Servis

- **Opremu može popravljati samo kvalificirano servisno osoblje koje upotrebljava identične zamjenske dijelove.** To će jamčiti održavanje sigurnosti opreme.
- **Ako primijetite neko od sljedećih stanja, izvadite baterije i obratite se osoblju ovlaštenog servisa:**
 - u proizvod je iscurila tekućina ili su u njega upali strani predmeti,
 - ako proizvod ne radi ispravno iako se pravilno pridržavate svih uputa za uporabu,
 - proizvod je pao ili je oštećen na drugi način, ili
 - došlo je do osjetnih promjena u radu proizvoda.

Specifične sigurnosne informacije

⚠ UPOZORENJE

Ovaj odjeljak sadrži važne sigurnosne informacije koje su karakteristične za ovu opremu.

Pažljivo pročitajte ove mjere opreza prije uporabe DVD Pak da smanjite opasnost od strujnog udara, požara ili druge ozbiljne ozljede.

SACUVAJTE OVE UPUTE!

Držite ovaj priručnik u blizini uređaja kako bi ga rukovatelj mogao upotrijebiti.

Ako imate pitanja o ovom proizvodu tvrtke Ridge Tool:

- Kontaktirajte lokalnog RIDGID® distributera.
- Posjetite www.RIDGID.com ili www.RIDGID.eu kako biste mogli pronaći lokalni kontakt tvrtke Ridge Tool.
- Kontaktirajte tehničko-servisni odjel tvrtke Ridge Tool na rttechservices@emerson.com, a u SAD-u i Kanadi nazovite (800) 519-3456.

DVDPaket Sigurnost

- **Nepropisno uzemljena električna utičnica može uzrokovati strujni udar i/ili ozbiljno oštećenje opreme.** Uvijek provjerite radno okruženje za ispravno uzemljenu električnu utičnicu. Postojanje utičnice za trorogi utikač ili GFCI utičnice ne jamči ispravno uzemljenje utičnice. Ako sumnjate u ispravnost utičnice, obratite se ovlaštenom električaru.
- **Koristite DVD Pak samo uz posebno određene baterije ili dvostruko izolirano napajanje električnom strujom.**
- **Ne upotrebljavajte ovu opremu ako rukovatelj ili stroj stoje u vodi.** Uporaba stroja u vodi povećava opasnost od strujnog udara.
- **DVDPak nije vodootporan. Kamera i potisna šipka su vodootporne.** Ne izlažite opremu vodi ili kiši. Time povećavate rizik od strujnog udara.
- **Ne upotrebljavajte na mjestima na kojima postoji opasnost od visokoga napona.** Oprema nije projektirana za osiguranje zaštite od visokoga napona i izolaciju.
- **Pročitajte s razumijevanjem ovaj priručnik za rukovatelja, priručnik za rukovatelja koloturuom i upute za drugu opremu koja se upotrebljava prije rada s DVDPak.** Nepridržavanje uputa može dovesti do imovinske štete i/ili teške tjelesne ozljede.
- **Uvijek upotrebljavajte odgovarajuću osobnu zaštitnu opremu prije rukovanja opremom i uporabe opreme u odvodima.** Odvodi mogu sadržavati kemikalije, bakterije i ostale tvari koje mogu biti otrovne, izazvati opekline ili druge probleme. Odgovarajuća oprema za osobnu zaštitu uvijek sadrži zaštitne naočale i rukavice i može sadržavati takvu opremu kao što su rukavice za čišćenje odvoda, rukavice za hvatanje, rukavice od lateksa ili gumene rukavice, štitnici za lice, naočale, zaštitna odjeća, maske i obuća s okovanim vrhom.
- **Ako upotrebljavate opremu za čišćenje odvoda istodobno kada i opremu za pregled odvoda, nosite samo RIDGID rukavice za čišćenje odvoda.** Nikada ne hvatajte okretni kabel za čišćenje odvoda ničime drugime, uključujući druge rukavice ili krpu. One se mogu omotati oko kabela i izazvati ozljede ruku. Nosite samo rukavice od lateksa ili gumene rukavice ispod

RIDGID rukavica za čišćenje odvoda. Ne upotrebljavajte oštećene rukavice za čišćenje odvoda.

- **Održavajte higijenu.** Upotrebljavajte vruću vodu sa sapunom za pranje ruku ili ostalih dijelova tijela izloženih sadržajima odvoda nakon primjene ili uporabe opreme za pregled odvoda. Nemojte jesti ili pušiti dok radite ili rukujete opremom za pregled odvoda. Na taj način ćete pomoći u sprječavanju pojave zagađenja otrovnim ili zaraznim tvarima.

Za detaljnije upute o rukovanju Sony® DVDR uređaja, pogledajte priručnik proizvođača za rukovanje uređajem.

Opis, specifikacije i standardna oprema

Opis

The SeeSnake® DVDPak moderan je i lagan uređaj koji se sastoji od monitora i kontrolne kamere za uporabu s SeeSnake dijagnostičkim sustavom za provjeru cijevi. U kombinaciji s višefunkcijskim digitalnim video disk snimačem (DVDR) tvrtke Sony®, DVDPak može se koristiti za nadzor, snimanje i pohranu video sadržaja u pogodnom DVD formatu.

DVDPak osmišljen je za lako spajanje sa SeeSnake koturom s kabelom i kamerom te osiguravanje jasne slike u vidnom polju kamere. Može se koristiti i sa SeeSnake dijagnostičkim sustavom za provjeru cijevi sa zasebnim monitorom, kako bi se snimila provjera cijevi na DVD. Omogućava odmah pristupne kontrole koje se mogu koristiti s višefunkcijskim snimačem tvrtke Sony, i istovremeno zaštititi snimač u trajnom i jednostavno prenosivom kućištu.

Druga pomoćna oprema koja se koristi sa SeeSnake DVDPak uključuje:

- Baterija s mogućnošću ponovnog punjenja.
- A RIDGID Ridgid lokator/prijemnik (kao što je SR20, SR-60, Scout ili Navitrack® II).
- RIDGID odašiljač (kao što je ST-510, ST-305, NaviTrack® Brick ili NaviTrack® 10-vatni odašiljač).
- Brojač CountPlus sustav za mjerenje kabela, koji je ugrađen u SeeSnake sustav provjere cijevi.

Specifikacije

Težina (sa DVDR-om) ...9.25 lbs (4.2kg) bez baterije
10.65 lbs. (4.8 kg) sa baterijom

Težina (bez DVDR-a)5.75 lbs (2.6 kg) bez baterije
7.15 lbs. (3.2 kg) sa baterijom

Dimenzije (zatvoreno):

Dužina(35 cm) bez baterije

Širina9.1" (23 cm)

Visina.....5.3" (13'4 cm)

Izvor napajanja100-240 V AC/50-60Hz, AC ili
18 VDC punjiva baterija

Vrsta baterije1 x 18 V Li-Ion, 2,2 Ah

Nazivna snaga14-16VDC 40W
12 VDC 30 W (DVR samo)

Radno okruženje:

Temperatura40°F do 95°F (5°C do 35°C)

Vlažnost.....5% do 95% relativne vlažnosti

Temperatura čuvanja.....-4°F do 158°F (-20°C do 70°C)

Nadmorska visina:13120 stopa (4000 metara)

Zaslon4.3" OLED (10.9 cm) ili
5.7 LCD (14.47 cm)

Razlučivost.....480 x 272 (OLED)
320 x 240 (LCD)

Opseg radne temperature samo za ekran (bez uporabe DVDR):

4.3" OLED Zaslon-40°F do 185°F
(-40°C do 85°C)

5.7" LCD prikaz-4°F do 158°F
(-20°C do 70°C)

Standardna oprema

- DVDPak
- 100-220 V AC za 5 V DC Pretvarač električne energije i napajanja
- Korisnički priručnik
- Sony VRD-MC5 digitalni video disk snimač (DVDR)
- DVD s uputama
- RCA kabel
- Držać za rame
- Korisnički priručnik za DVDR tvrtke Sony

Neobavezna oprema

	Kat. br. (SAD)	Kat. br. (EU)
Litonska punjiva baterija od 18 V	32743	28218
Punjač baterija	32068	32073
Dvojni komplet baterija i punjač	32648	32693
Komplet sa jednom baterijom i punjačem	32708	32713

DVDPak zaštićen je u skladu s međunarodnim i američkim (SAD) zahtjevima za patente koji su još u postupku prihvaćanja.

DVDPak Komponente



Figure 1 – DVDPak Komponente



Slika 2 – DVDPak tipkovnica

Kontrolni gumbi DVDR-a

- **Gumb za povratak:** vraća Sony DVDR izbornik.
- ⏻ **Gumb za uključivanje/isključivanje:** Uključuje i isključuje DVDPak sustav. Isto tako upravlja i napajanjem zaslona.
- ⏺ **Gumb za snimanje:** za pokretanje DVDR snimanja.
- ⬆️ **Gumbi sa strelicama:** označavaju odabranu točku izbornika.
- ⏪ **Gumb za ulaz/izbor:** Označava naglašenu opciju izbornika.
- ⏸ **Gumb za zaustavljanje:** zaustavlja snimanje ili reprodukciju.
- ▶ **Gumb za izbacivanje:** otvara pladanj za disk.

Provjera prije uporabe

⚠ UPOZORENJE



Prije svake uporabe pregledajte SeeSnake DVDPak i uklonite sve probleme kako biste smanjili opasnost od ozbiljne ozljede uslijed strujnog udara ili drugih uzroka te spriječili oštećenje stroja.

1. Potvrdite da je uređaj isključen, da je spoljašnje napajanje isključeno, da su kabeli isključeni, i da je baterija uklonjena. Pregledajte kabele, priključnice i žice radi mogućih oštećenja ili izmjena.
2. Uklonite nečistoću, ulje ili drugo zagađenje SeeSnake DVDPak kako bi olakšali pregled i spriječili da uređaj isklizne iz ruke dok ga transportirate ili upotrebljavate.
3. Provjerite ima li DVDPak slomljenih, istrošenih, loše namještenih, manjkajućih ili prijanjajućih dijelova ili bilo što drugo što može spriječiti siguran i normalan rad.
4. Provjerite drugu opremu koja se upotrebljava sukladno uputama kako biste bili sigurni da je u dobrom stanju.
5. Ako utvrdite probleme, ne upotrebljavajte uređaj dok ne uklonite probleme.

Radno područje i postavljanje opreme

⚠ UPOZORENJE



Namjestite DVDPaki radno područje sukladno ovim postupcima kako biste smanjili rizik od ozljede uslijed strujnog udara, požara i drugih uzroka, te kako biste spriječili oštećenje DVDPak.

1. Provjerite nalazi li se u području rada:
 - Odgovarajuća rasvjeta.
 - Zapaljive tekućine, pare ili prašina koja se može zapaliti. Ukoliko postoji nešto od navedenoga, nemojte raditi u tom području dok ne utvrdite i uklonite njihove izvore. DVDPak nije otporan na eksplozije. Električni vodovi mogu stvarati iskre.

- Čisto, uravnoteženo, stabilno suho mjesto za rukovatelja. Ne koristite uređaj dok stojite u vodi.
- Oslobodite prostor za električnu utičnicu koja ne sadrži nikakav mogući izvor oštećenja za kabel napajanja.

2. Provjerite posao koji treba obaviti. Po mogućnosti odredite točke pristupa odvodu, veličine i duljine, prisutnost kemikalija za čišćenje odvoda ili drugih kemikalija itd. Ako postoje kemikalije, važno je da podliježu određenim sigurnosnim mjerama potrebnima za rad s ovim kemikalijama. Postoje li u blizini kemikalije, važno je da usvojite specifične sigurnosne mjere koje su potrebne pri radu u svim kemijskim okruženjima. Potrebne podatke pribavite od proizvođača kemikalije.
3. Uskladite odgovarajuću opremu s namjenom. SeeSnake DVDPak namijenjen je pregledu i snimanju kontrola provedenih pomoću kontrolne kamere. Opremu za pregled za druge primjene možete pronaći u katalogu tvrtke Ridge Tool online na www.RIDGID.com ili www.RIDGID.eu.
4. Provjerite je li sva oprema ispravno pregledana.
5. Pregledajte radno područje i odredite jesu li potrebne prepreke kako bi se prolaznike zadržalo izvan radnog područja. Prolaznici mogu ometati rukovatelja pri radu. Radite li blizu cestovnog prometa, postavite čunjeve ili druge prepreke kako biste upozorili vozače.
6. Prema potrebi uklonite sanitariju (WC školjku, umivaonik itd.) kako biste omogućili pristup.

DVDPak Mjesto postavljanja

Otvorite DVDPak zaklon za sunce i zaslon i postavite ih kako biste imali jednostavan pristup i pregled tijekom rukovanja kamerom i kabelom za provlačenje za pregled. Provjerite je li mjesto kamere mokro i hoće li se DVDPak i druga oprema tijekom uporabe smočiti. DVDPak nije vodootporan i izlaganje vlažnim uvjetima može prouzročiti strujni udar ili oštetiti opremu.

Postavite kameru i kolotur s kabelom prema upozorenjima navedenima na proizvodu i u korisničkom priručniku. Pobrinite se da su DVD Pak uređaj i kotur s kabelom dobro učvršćeni.

Spajanje DVDPak

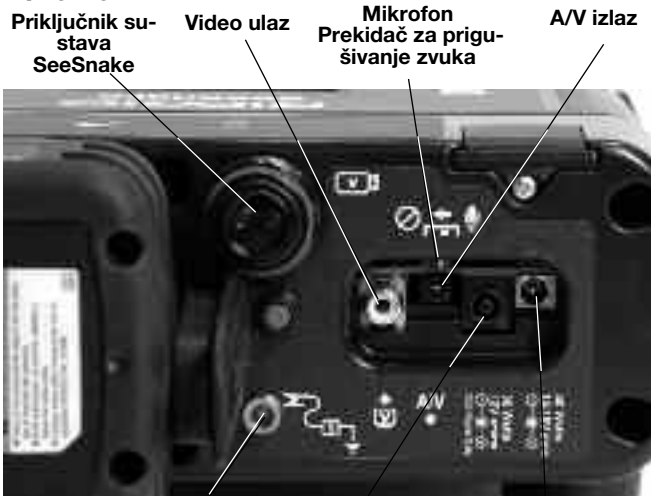

Priključak za pričvršćivanje odašiljača metalnom stezaljkom
 Ulaz kabla za napajanje, samo za DVDR tvrtke Sony
 Ulaz za napajanje DVDPak

Slika 3 – DVDPak Spojevi

Ikone priključaka

Priključnik sustava SeeSnake

Priključak za spajanje videa

A/V izlazni priključak

Priključak za pričvršćivanje odašiljača metalnom stezaljkom

40 Watts
 14-16V DVDPak Priključak za napajanje

30 Watts
 12V Priključak za napajanje samo DVDR-a
DVD Power Only

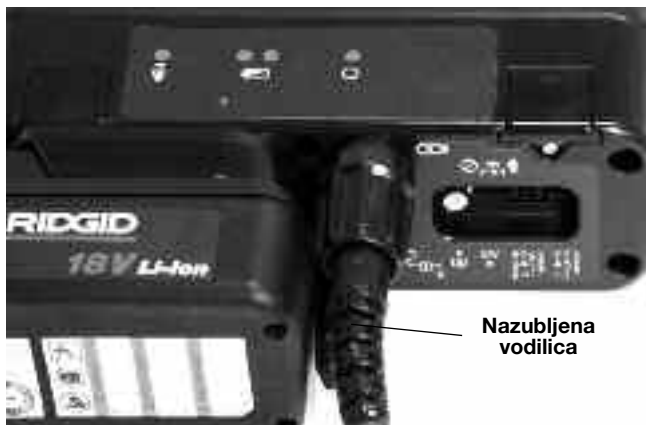

Figure 4 – Spajanje priključka sustava na DVDPak Konektor sustava

OBAVIJEST Kod uključivanja/ isključivanja sustavnog kabela SeeSnake, okrenite samo sigurnosni prsten. Kako biste spriječili oštećenje, ne savijajte niti uvrćite spojni utikač ilikabel.

Sustavni kabel SeeSnake

Odmotajte sustavni kabel SeeSnake iz držača na okviru kotura s kablom i spojite utikač sustavnog kabela s odgovarajućom spojkom sustava SeeSnake na DVD-u.Pak. Kako biste povezali spojke, poravnajte vodilicu s utorom vodilice, gurnite spojku ravno unutra i stegnite spoljašnji sigurnosni prsten.

NAPOMENA! Kad je priključak pravilno posavljen nazubljena vodilica namještena na vrhu priključka kabela biti će usmjerena prema gore.

Opcije spoljašnjeg monitora

1. T DVDPak može se koristiti sa spoljašnjim SeeSnake monitorom spajanjem pomoću RCA kabela koji se nalazi u pretincu na remenu za nošenje na ramenu, sa video izlaza na monitor. Spojite drugi kraj kabela sa žutim video izlazom DVDPak-a na stražnjoj strani DVDPak-a, označenim sa .
2. A/V izlaz će proći kroz živi video zapis iz kamere i živi video iz mikrofona na ulaz u drugi DVDR ili monitor. (Ako se spaja na monitor koji ima zvučnike može doći do nepodudaranja između zvuka i tona; što možete spriječiti prigušivanjem mikrofona pomoću prekidača za prigušivanje tona (Mute Switch). A/V izlazni priključak ne prenosi snimljeni video ili audio zapis sa Sony DVDR-a.



Slika 5 – DVDPak sa SeeSnake kablom

Napajanje za SeeSnake DVDPak

SeeSnake DVDPak može se napajati ili putem RIDGID Li-Ion punjivih baterija ili putem priključka na izlaz, koristeći isporučeni pretvarač izmjenične struje. Napajanje baterijom je bolja opcija napajanja jer smanjuje rizik od električnog udara. **Osim toga, pretvarač napajanja nije označen za vanjsku uporabu i smije se rabiti samo u zatvorenom prostoru.**

Napajanje baterijom

Suhim rukama, umetnite potpuno napunjenu bateriju u utor za baterije sa stražnje strane DVD Pak.



Slika 6 - Postavljena baterija

Provjerite je li baterija pričvršćena u svoj utor. Za dodatne informacije o punjaču baterija pogledajte upute za korisnika.

Nominalna snaga baterija, koje su isporučene za DVDPak iznosi 2,2 A/h. Kad je u potpunosti napunjen, ovisno o uporabi (vrijeme snimanja, itd.) DVDPak će funkcionirati otprilike 2,5 do 3 sata. LED dioda statusa baterije pokazuje razinu napunjenosti baterije (Slika 7). Pogledajte tabelu LED diode o statusu napunjenosti baterije



Slika 7 - Status baterije LED diode

Baterija Status	Spoljni Napajanje Nije spojeno	Spoljni Napajanje Spojeno
PUNO	Stalno zeleno	Treperi zeleno (5 sekundi ISKLJUČENO 0.2 UKLJUČENO)
MED	Neprekidno svjetli zeleno i crveno	Treperi zeleno i crveno (5 sekundi ISKLJUČENO 0.2 UKLJUČENO)
NISKO	Neprekidno svjetli crveno, 4 zvučna signala	Treperi crveno (5 sekundi ISKLJUČENO 0.2 UKLJUČENO)
ISKLJUČENO	Neprekidno crveno svjetlo 5 sekundi, zvučni signal dug 5 sekundi i isključeno	

Tabela statusa baterije LED dioda

Izlazno napajanje

Za aktivan utikač, isporučen je napajač imeničnom strujom radi smanjenja napona zidnog izlaza na adekvatan napon za DVDPak.

OBAVIJEST Spoljašnje napajanje služi samo za uporabu u zatvorenom prostoru.

Za napajanje sustava preko kabela za napajanje pro-nađite izvor napajanja. Kabel za napajanje sustava ima dva dijela, jedan koji se uključuje u standardnu utičnicu s dva jezičca 110-120 V (SAD) s jedne strane i koji se uključuje u utikač na drugoj strani. Drugi dio počinje od napajanja sa stražnje strane DVDPak i uključuje se u 40 vati—14-16V s krajnje desne strane na stražnjoj strani uređaja (Slika 8).



Slika 8 - Spojeno na spoljašnji izvor napajanja

Suhim rukama, spojite dva dijela zajedno i umetnite priključak za utičnicu u utičnicu na stražnjem dijelu DVDPak-a. Usmjerite kabel duž čiste putanje i suhim rukama priključite kabel napajanja u odgovarajući izlaz. Koristite li produžni kabel provjerite ima li odgovarajući kalibar. Za kabele od 25 stopa minimalni potrebni kalibar iznosi 18 AWG. Za kabele veće od 25 stopa minimalni potrebni kalibar iznosi 16 AWG.

Pokretanje monitora i DVDR-a

Kad su priključci postavljeni i kad su baterije instalirane (ako koristite baterije), možete uključiti DVD snimač i DVDPak monitor jednokratnim pritiskom na gumb za uključivanje/isključivanje . Možete uključiti i monitor neovisno, pritiskom na gumb za uključivanje na tipkovnici. Na ovaj način možete koristiti monitor bez uključivanja snimača kako biste sačuvali napunjenost baterije.





Ako monitor zasebno uključujete uporabom tipke za uključivanje/isključivanje prikaza , ne zaboravite ga isključiti uporabom tipke za uključivanje/isključivanje prikaza. Ako uključite i monitor i DVDR pritiskom samo na gumb za uključivanje/isključivanje na DVDPak, oba se mogu isključiti pritiskom na isti gumb.

DVDPak Postavke

Sljedeće postavke trebat će se provjeriti ili promijeniti ovisno o tome gdje i kako koristite DVDPak.





Postavke za video prikaz

Ako ne vidite kameru u zaslonu, možda morate učiniti sljedeće (Slika 9):

1. Pritisnite gumb za povratak  na lijevoj strani DVDPak kontrolne ploče. Pojavit će se izbornik.
2. Pomoću gumba sa strelicama  označite video  DVD opciju i pritisnite gumb Enter.
3. Pomoću gumba sa strelicama  označite opciju VIDEO IN i pritisnite gumb Enter.



Uređaj će ovim postupcima biti obavješten o pravilnom izvoru prikaza.

Postavka za automatski prikaz poglavlja

Postavka za automatski prikaz poglavlja najbolje će vam poslužiti ako je postavite na "Off" (Isključeno), što znači da će snimač započeti s novim poglavljem svaki put kad pritisnete stanku tijekom snimanja. Kako biste to učinili, pritisnite gumb za povratak  do glavnog izbornika i odaberite "Setup" (Postavka). Strelica dolje za automatski prikaz poglavlja i pritisnite Enter . Promijenite postavku na "Off" (Isključeno) pomoću gumba sa strelicama  i pritiskom na Enter .

NTSC/PAL Video postavke





Možda će biti potrebno da postavite snimač za formatiranje diskova u istom formatu boje kao što je kamera šalje. Opcije sustava boja su NTSC(SAD) ili PAL (Europa). Uređaj neće snimati ako sustav boja ne odgovara formatu diska. Za postavljanje opcije sustava boja:

1. Pritisnite gumb za povratak  za pristup glavnom izborniku.
2. Pritisnite gumb sa strelicama  kako bi označili **Setup (Postavke)** i pritisnite Enter za ulaz na **Setup (Postavke)** izbornik.
3. Strelicom u smjeru prema dolje se spustite do **Sustava boja** i pritisnite Enter.
4. Pomoću gumba sa strelicama  označite pravilan sustav boje (npr. NTSC za SAD ili PAL za Europu).
5. Pritisnite gumb za povratak kako biste došli do vrha glavnog izbornika i ponovite korak 2 i 3 iz dijela Postavke za video prikaza (na strani 190).

Postavke u izborniku za postavljanje u vrijeme formatiranja diska određuju format diska. Možete postaviti ili PAL ili NTSC ulaz na DVDPak, bez obzira na to kako je "Color system" (Sustav boja) postavljen u Sony uređaju. Međutim, ako ste formatirali DVD, možete snimati samo u sustavu boja koji je bio u uporabi kad je disk formatiran.





Postavke uređaja

DVDPak može biti postavljen na prikaz razlike u metrima ili stopama, ili možete omogućiti automatski izbor postavki. (Ovo vrijedi i za sustave SeeSnake koji su opremljeni samo s digitlanim brojačem udaljenosti Count Plus) Za postavljanje opcije uređaja:

1. S uključenim DVDPak pritisnite tipku izbornika .
2. Koristite tipke sa strelicama  za spuštanje na **Uređaj**.
3. Koristite tipku za izbor  kako bi se sa opcije Feet (stope) prebacili na Meters (metre) ili Auto (automatsku opciju).
4. Kad označite željeni izbor, jednostavno ponovno pritisnite tipku izbornika  kako biste zatvorili izbornik.

Postavke boja

DVDPak prikaz može se podesiti radi prikaza bolje gustoće boja. Za podešavanje boja:









1. Kada je DVDPak uključen i See Snake kamera priključena, pritisnite tipku izbornika .
2. Ako opcija za boje nije naglašena u izborniku, koristite tipke sa strelicama   kako biste se spustili do opcije sa bojama.
3. Koristite tipke sa strelicama  kako biste podesili boju prema želji.
4. Kada prikaz bude odgovarao vašim potrebama, jednostavno ponovno pritisnite tipku izbornika  kako biste zatvorili izbornik.

Postavke kontrasta i svjetlosti

Koristite iste korake opisane u dijelu o postavkama boja kako biste postavili kontrast i svjetlost na zaslonu. Uzmite u obzir da će ih možda trebati podesiti ponovno tijekom pregleda, ovisno o svjetlu i uvjetima boje unutar cijevi. Kontrolni za svjetlost možete pristupiti i izravno, jednostavnim pritiskom na tipku svjetlost .

DVDPak kontrole







Kontrolne tipke

-  **Tipke sa strelicama:** Koriste se za pomicanje po izborniku i podešavanje varijabli (poput kontrasta) gore i dolje.
-  **Tipka za izbor:** Koristi se za izbor opcija na izborniku uređaja (automatski, metri i stope)
-  **Tipka izbornika:** Koristi se za postavljanje izbornika za prikaz opcija poput boje, svjetlosti, kontrasta, uređaja.
-  **Tipka za osvjtljivanje :** Koristi se za izravnu kontrolu LED diode za svjetlost kamere i pokreće se gore ili dolje.
-  **Tipka za prigušivanje mikrofona:** Koristi se za prigušivanje mikrofona tijekom snimanja ili aktiviranja snimanja komentara tijekom pregleda.
-  **Tipka za sondu:** Koristi se za aktiviranje ugrađene sonde za nalaženje lokacije glave kamere.
-  **Tipka za preokretanje:** Koristi se za preokretanje slike na prikazu vertikalno (samo za LCD prikaz veličine 5.7”).
-  **Nulta tipka:** Koristi se za uspostavu privremene nulte točke za brojač udaljenosti za uređaje opremljene brojačem CountPlus.
-  **Tipka za uključivanje/isključivanje prikaza:** Koristi se za uključivanje/isključivanje DVDPak prikaza. Ne kontrolira DVDR napajanje.







Slika 9 – DVDPak Kontrolne

Kontrolni gumbi DVDR-a

-  **Gumb za povratak:** Uključuje Sony DVDR izbornik.
-  **Gumb za uključivanje/isključivanje:** Uključuje i isključuje DVDPak sustav. Isto tako upravlja i napajanjem zaslona.
-  **Gumb za snimanje:** Pokreće Sony DVDR snimanje.
-  **Gumbi sa strelicama:** Označava odabir izbornika.
-  **Gumb za unos/izbor:** Odabire označenu opciju iz izbornika.
-  **Gumb za zaustavljanje:** Zaustavlja snimanje ili izvođenje.
-  **Gumb za izbacivanje:** Otvara pladanj za disk.

DVDPak Ikone prikaza

-  **Razina napunjenosti baterije:** Pokazuje stanje napunjenosti baterije.
-  **Isključen mikroskop:** Pojavljuje se kad je mikroskop isključen.
-  **Sonda:** Pojavljuje se kad je sonda uključena.
-  **Kontrola svjetlosti:** Pojavljuje se kad se podešava prikaz svjetlosti.



Slika 10 – DVDR gumbi

Upute za uporabu

⚠ UPOZORENJE





Uvijek nosite zaštitu za oči kako biste zaštitili oči od nečistoće i drugih stranih predmeta.

Kada pregledavate odvođe koji mogu sadržavati opasne kemikalije ili bakterije, nosite odgovarajuću zaštitnu opremu kao što su rukavice od lateksa, naočale, štitnici za oči ili maske kako biste spriječili opekline i infekcije.

Ne upotrebljavajte ovu opremu ako rukovatelj ili stroj stoji u vodi. Uporaba stroja u vodi povećava opasnost od strujnog udara. Protuklizne cipele s gumenim potplatom sprječavaju klizanje i strujni udar, a posebice na mokrim površinama.

Slijedite upute za uporabu kako biste smanjili opasnost od ozljede uslijed strujnog udara i drugih uzroka.

Pokretanje sustava

1. Provjerite je li uređaj ispravno postavljen.
2. Spojite DVDPak ili izravno na SeeSnake kameru ili na spoljašnji SeeSnake monitor uporabom RCA kabla.
3. Smjestite glavu kamere u obruč vodilice kotura s kablom i uključite napajanje DVDPak uređaja .
4. Ukoliko se nalazi u pladnju za DVD disk, sustav će započeti pregled diska. Zatražit će disk ako ne ga ne pronađe.
5. Za umetanje diska pritisnite gumb za izbacivanje  i umetnite prazan DVD-R ili DVD-RW u pladanj. Zatvorite pladanj pritiskom na gumb za izbacivanje.

OBAVIJEST Provjerite je li brtva otvorena prije izbacivanja pladnja za disk. Na taj ćete način izbjeći oštećenje mehanizma pladnja.

6. Pronađe li sustav neformatirani disk zatražit će dozvolu za formatiranje diska. Za formatiranje, pritisnite gumb za povratak . Uređaj neće snimati na neformatiranom disku.
7. Zatvorite DVDPak prednju pogonsku brtvu na pladnju diska kako biste ga zaštitili od prašine i vlage.



Slika 11 - DVD pladanj je otvoren

Pošto sustav prepoznaje formatirani disk pregled za kameru će se pojaviti i na DVDR zaslonu i na DVDPak monitoru. Ukoliko ne vidite prikaz kamere na zaslonu, onda se mora izvršiti promjena izvora za zaslon.. (Pogledajte Postavke za video prikaza na strani 190.)



Slika 12 -Prikaz slike kamere na DVDR zaslonu

Pregled voda

1. Uključite DVDPak ako je isključen.
2. Postavite glavu kamere u vod.
3. Nastavite s provjerom cijevi prema uputama u SeeSnake priručniku.

Podešavanje svjetlosti

Ovisno o uvjetima možete povećati ili smanjiti svjetlost LED diode kamere dok pregledavate unutrašnjost voda.

Kako biste to učinili jednostavno pritisnite tipku za svjetlost i povećajte ili smanjite razinu svjetlosti pomoću tipki sa strelicama. Kad završite pritisnite tipku za izbornik.

Okretanje slike

Tijekom pregleda kamera se može okretati sukladno s vodom i prikazivati preokrenutu sliku. Ako koristite DVD Pak sa 5.7" LCD prikazom, tipka za preokretanje  će okretati sliku na zaslonu (okrenite je vertikalno) za lakši pregled. (Ovu opciju ne podržava 4.3" OLED prikaz.) Snimač će zabilježiti sliku prikazanu kamerom.

CountPlus Pregled brojanjem

Iako koristite SeeSnake kotur opremljen brojačem za mjerenje udaljenosti CountPlus, izmjerena udaljenost će se pojaviti i na DVD Pak zaslonu. Ako želite postaviti privremenu nultu točku kako biste izmjerili udaljenost od iste lokacije (npr. spoj ili glava cijevi) pritiskom na DVD Pak nultu tipku  započet će privremeno odbrojavanje udaljenosti s brojem prikazanim u uglastim zagrada [0.0]. Drugi kratki pritisak vraća vas na glavni brojač. Dugi pritisak na gumb (3 sekunde) vraća vas na glavni brojač udaljenosti.

Za pojedinosti o uporabi CountPlus brojača pogledajte CountPlus priručnik za uporabu. CountPlus parametri poput datuma i vremena se postavljaju uporabom CountPlus tipke izbornika i nastavkom sa Plus izbornikom alata brojača. CountPlus prekrivanje teksta provodi se putem tipkovnice softvera za brojanje Count Plus kao što je opisano u Plus priručniku za korisnika.

Snimanje pregleda



Kad se umetne novi disk, DVDR formatirat će disk za snimanje, pod uvjetom da je spojena i kamera.



Ako je nužno potrebno, pratite korake opisane u Postavci za video prikaz (strana 190) kako biste izabrali **Video In** kao unos.

OBAVIJEST Protresanje ili pomjerenje uređaja tijekom snimanja može oštetiti disk fizički i dovesti do toga da DVD ne reprodukuje. Gubitak napajanja uređaja tijekom snimanja može biti uzrokom gubitka nepohranjenih poglavlja.



Osnovno snimanje

Osnovna tehnika snimanja je vrlo jednostavna.

1. Postavite kameru u položaj u vodu na mjestu na kojem želite početi snimanje.
2. Pritisnite gumb  za snimanje. Na zaslonu će se pojaviti "Recording" (Snimanje) Audiozapis se snima automatski kroz ugrađeni mikrofonski osim ako je prigušen tipkom za prigušivanje mikrofona  (Vidi sliku 3.)

3. Za STANKU pritisnite gumb za snimanje . Pritisnite je ponovno za početak snimanja.
4. Za ZAUSTAVLJANJE snimanja pritisnite gumb za zaustavljanje . Nakon kratke stanke za završetak trenutnog poglavlja, zaslon će ponovno prikazati trenutni pregled kamere, a ispod će biti prikazana i količina preostalog vremena za snimanje na trenutno raspoloživom disku.

Snimanje zvuka

Ugrađeni mikrofonski uređaj za DVD Pak snimanje zvuka je smješten desno od zaslona monitora. U vjetrovitom ili bučnom okruženju možete prigušiti mikrofonski uređaj tijekom pregleda dok snimate samo video zapis kamerom. Možete uključiti mikrofonski uređaj za snimanje komentara tijekom pregleda. Za uključivanje i isključivanje mikrofona, jednostavno pritisnite tipku za prigušivanje mikrofona . Ikona za prigušivanje audiozapisa  pojavit će se kad se priguši mikrofonski uređaj i nestat će kad se mikrofonski uređaj uključi.

Završavanje diska

Kad upotrebljavate DVD/R za snimanje, DVD ne možete koristiti za reprodukciju na bilo kom drugom uređaju dok DVD ne bude dovršen. Kad je disk dovršen, ne može se dodatno na njega snimati ili naknadno snimavati. Disk koji je dovršen ima prikaz poredanih poglavlja za pregledavanje. RW diskovi ne zahtijevaju završavanje i mogu im se dodavati sadržaji.

1. Kada dobijete uputu za završavanje diska, ako ga želite završiti, koristite gumbe sa strelicama kako biste označili "Yes" (Da) i pritisnite Enter. (Pogledajte sliku 13.) Ako ne želite završiti disk, gumbima sa strelicama označite "No" (Ne) i pritisnite tipku Enter.



Slika 13 - Opcija "Završavanje diska"

2. Prikazat će se obavijest u kojoj se navodi da nakon završetka diska nije dozvoljeno daljnje snimanje na disk. (Pogledajte sliku 14.) Izaberite opciju "OK" kako biste počeli sa dovršavanjem.



Slika 14 - Upozorenje za završetak diska

3. Postupak završavanja može trajati nekoliko minuta, ovisno o količini snimljenog materijala. Čim završite disk, disk će biti izbačen na pladnju za disk.

Diskovi mogu također da se dovrše pritiskom na gumb za povratak, izborom opcije "Setup" (Postavke) i zatim opcije "Finalize from the menu" (Izvrši dovršavanje sa menija).

Reprodukcija video zapisa

Za reprodukciju snimljenog poglavlja, pritisnite gumb za povratak **●**, kako biste pokrenuli izbornik i označili **DVD pregled**. Zatim pritisnite gumb za izbor **□**.

Ukoliko disk nije završen, zadnji snimljeni videozapis pojavit će se i prikazati na DVDR zaslonu.

Ukoliko je disk završen, pojavit će se grupa sličica za postojeća poglavlja snimljena na disku. Označite ona poglavlja koja želite pregledati i pritisnite gumb za izbor ponovno za početak. (Audiozapis ne će se čuti dok pregledavate videozapis na DVD Pak no prikazivat će se na DVD playeru ili računalu ako je snimljen.) Za povratak na opciju za snimanje, pritisnite gumb za povratak **●** kako biste se vratili na Izbornik i označili Video **→** DVD. Pritisnite "Select" (Izaberi), označite **Video In (Video unos)** i pritisnite "Select" (Izaberi) ponovno. Sada je uređaj spreman za snimanje ili na RW disk ili na nedovršenom disk.

Lociranje kamere uporabom sonde

Mnogi sustavi SeeSnake za pregled cijevi imaju ugrađenu sondu koja prenosi locirajući signal od 512 Hz. Kada je sonda uključena, lokator poput RIGID SR-20, SR-60, Scout™ ili NaviTrack® II podešeni na

512 Hz moći će je detektirati, i omogućiti vam otkrivanje mjesta kamere u podzemlju.

Kako biste uključili sondu SeeSnake dok koristite DVD Pak, pritisnite tipku za sondu **Ⓢ**. Ikona Sonde pojavit će se na zaslonu dok je sonda uključena. Na prikazu se mogu zamijetiti linije ometanja tijekom rada sonde.

Te linije će nestati kad se sonda isključi i kad ponovno pritisnete tipku sonde **Ⓢ**.

Najbolji pristup praćenju sonde je ubacivanje kabela za provlačenje u cijev do dubine pet do deset stopa (1,5 - 3 m) i uporabom lokatora za pronalaženje položaja sonde. Ako to želite, možete dalje gurnuti kabel za još sličnu dubinu u cijevi i ponovno pronaći sondu tako da započnete na prethodno utvrđenom položaju. Kako biste pronašli sondu, uključite lokator i postavite ga u način rada sa sondom. Skenirajte u smjeru vjerojatnog mjesta sonde sve dok lokator ne pronađe sondu. Kada jednom pronađete sondu, upotrijebite pokazatelje lokatora da točno odredite njezino mjesto. Za detaljne upute o mjestu sonde pogledajte u priručnik za rukovatelja i potražite model lokatora koji upotrebljavate.

Praćenje voda kabela za provlačenje 'SeeSnake'

Osim mogućnosti praćenja sonde ugrađene u sustav kamere, DVD Pak također vam omogućava praćenje voda kabla za provlačenje SeeSnake pod zemljom, uporabom standardnog RIDGID-ovog lokatora poput NaviTrack® II, Scout™, SR-20 ili SR-60. Za praćenje voda kabela za provlačenje SeeSnake, jednostavno spojite odašiljač voda s dobro uzemljenim priključnikom uporabom štapa za uzemljenje i drugog priključnika spojenog na DVD Pak terminal za pričvršćivanje odašiljača. Priključak za pričvršćivanje odašiljača je metalna priključna stopica koja se nalazi odmah s desne strane baterije. (Pogledajte sliku 3.)

Podesite odašiljač i lokator tako da su na istoj željenoj frekvenciji npr. od 33 Hz i koristite lokator za praćenje voda (Slika 15). Sonda s ugrađenom kamerom može biti uključena u isto vrijeme ako vaš lokator ima opciju SimulTrace; možete cijelo vrijeme pratiti kabel za provlačenje do položaja kamere i potom uočiti sondu u kameri dok joj se približavate na tlu.

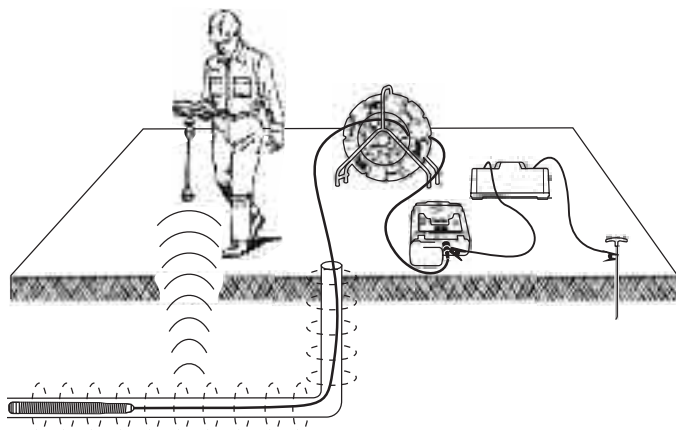

Slika 15 - Praćenje voda kabela za provlačenje

Ako nemate opciju SimulTrace™, možete koristiti odašiljač i lokator za praćenje voda kabela za provlačenje. Kad signal oslabi, prebacite lokator na opciju rada sa sondom na frekvenciju sonde koja je u vodu, obično je to 512 Hz. Odaberite signal na početku slabljenja frekvencije praćenja voda i podesite ju na nulu u sondi koja je u vodu. Budući da pronalaženje frekvencije odašiljača može uzrokovati distorziju slike na monitoru, najbolje je isključiti sondu i odašiljače voda dok se provjerava unutrašnjost voda, a potom ih uključiti kad ste spremni za praćenje.

Upute za održavanje

Čišćenje

⚠ UPOZORENJE

Prije čišćenja provjerite da li je kabel sustava isključen i da li su baterije uklonjene iz DVDPak-a kako biste smanjili opasnost od električnog udara.

Ne koristite tekuća niti nagrizajuća sredstva za čišćenje DVDPak. Očistite DVDPak mokrom krpom. Koristite samo sredstva za čišćenje koja su odobrena za čišćenje LCD zaslona. Ne dopustite prodor tekućine u unutrašnjost DVDPak-a.

Dodaci

⚠ UPOZORENJE

Slijedeći dodaci projektirani su kako bi radili zajedno sa DVDPak. Drugi dodaci prikladni su za uporabu s drugom opremom mogu biti opasni pri uporabi s DVDPak. Kako biste smanjili opasnost od ozbiljne ozljede, upotrebljavajte samo dodatke posebno projektirane i preporučene za uporabu s DVDPak, sustavom kao što je ovaj naveden dolje

Kataloški br.		Opis
SAD	EU	
32743	28218	Litonska punjiva baterija od 18 V
32068	32073	Punjač baterija
32648	32693	Dvojni komplet baterija i punjač
32708	32713	Komplet s jednom baterijom i punjačem
Razno		RIDGID SeekTech® or NaviTrack® Lokator
Razno		RIDGID SeekTech® or NaviTrack® Odašiljači

Transport i održavanje

Uklonite baterije prije otpreme. Ne izlažite uređaj snažnim udarcima za vrijeme transporta. Ako čuvate uređaj na duže vrijeme, uklonite baterije. Čuvajte je unutar temperaturnog raspona od -4°F do 158°F (-20°C do 70°C).

Pohranite električne uređaje na suhom mjestu kako biste smanjili rizik od strujnog udara.

Zaštitite opremu od pretjeranog zagrijavanja. Uređaj treba smjestiti daleko od izvora topline kao što su radijatori, mjerači topline, štednjaci ili drugi proizvodi (uključujući pojačala) koji proizvode toplinu.

Servisiranje i popravak

⚠ UPOZORENJE

Nepravilan servis ili popravak čine DVDPak uređaj nesigurnim za rad.

Servis i popravak SeeSnake DVDPak uređaja mora izvesti RIDGIDov nezavisni ovlašteni servisni centar.

Za obavijesti o najbližem neovisnom RIDGID servisnom centru ili za pitanja o servisu i popravku

- Kontaktirajte lokalnog RIDGID distributera.
- Posjetite www.RIDGID.com ili www.RIDGID.eu kako biste pronašli lokalni kontakt tvrtke Ridge Tool.
- Kontaktirajte tehničko-servisni odjel tvrtke Ridge Tool na rttechservices@emerson.com, a u SAD-u i Kanadi nazovite (800) 519-3456.

Odlaganje

Dijelovi uređaja sadržavaju vrijedne materijale i možete ih reciklirati. Postoje lokalne tvrtke specijalizirane za reciklažu koje možete pronaći. Odložite komponente u skladu s propisima koji vrijede. Za više informacija obratite se lokalnim institucijama za upravljanje otpadom.



Za države EC: Ne odlažite električnu opremu zajedno s kućnim otpadom!

Sukladno europskoj smjernici 2002/96/EZ o električnoj i elektroničkoj opremi koja predstavlja otpad i njezinoj primjeni u lokalnom zakonodavstvu, električnu opremu koju više ne možete upotrijebiti morate odvojeno sakupljati i odlagati na odgovarajući način, sukladim zaštiti okoliša.

Odlaganje baterija



Za SAD i Kanadu: RBRC™ (Rechargeable Battery Recycling Corporation - Tvrtka za recikliranje punjivih baterija) Pečat na pakiranju baterija znači da je tvrtka RIDGID već platila trošak recikliranja litij-ionskih baterija koje se odlažu po isteku

roka uporabe.

RBRC™, RIDGID®, i drugi dobavljači baterija su razvili program u SAD-u i Kanadi za prikupljanje i reciklažu punjivih baterija. Normalne i punjive baterije sadrže materijale koji se ne smiju odlagati u prirodi, i mogu sadržavati vrijedne materijale koji se mogu reciklirati. Pomozite u očuvanju okoliša i sačuvajte prirodu - vratite iskorištene baterije svom lokalnom prodavaču ili ovlaštenom RIDGID servisnom centru za reciklažu. Vaš lokalni centar za reciklažu vam može dati dodatne informacije o mjestima za odlaganje otpada.

RBRC™ zaštićeni je znak Rechargeable Battery Recycling Corporation (Tvrtka za recikliranje punjivih baterija).

Za države EC: Neispravne ili rabljene baterije moraju se reciklirati sukladno smjernici 2006/66/EC.

Tablica 1 Rješavanje problema

PROBLEM	MOGUĆA LOKACIJA GREŠKE	RJESENJE
Video slika kamere nije vidljiva..	Nema napajanja za SeeSnake.	Provjerite je li napajanje ispravno uključeno i je li baterija napunjena.
	Spojevi su oštećeni.	Provjerite sklopku na DVDPak.
	Zaslon je spojen na neispravni izvor	Provjerite spajanje na DVDPak uređaj sa SeeSnake.
	Baterija je prazna.	Provjerite ležište i klinove u SeeSnake spoju.
Upozorenje o praznoj bateriji javlja se na zaslonu.	DVDPak 18 V baterije su prazne.	Postavite video prikaz prema opisu u Postavci za video prikaz.
		Ponovno napunite baterije ili spojite na vanjski izvor napajanja.
		Ponovno napunite DVDPak baterije. Prebacite se izvor napajanja izmjeničnom strujom (110/220 V AC).