

SeeSnake® DVDPak

SeeSnake® DVDPak



⚠ ADVARSEL!

Læs denne brugervejledning grundigt, før du bruger værktøjet. Det kan medføre elektrisk stød, brand og/eller alvorlig personskade, hvis indholdet i denne vejledning ikke overholdes.

RIDGID®

SeeSnake® DVDPak

Registrer serienummeret nedenfor, og opbevar produktserienummeret, som du finder på navneskiltet.

Serienummer

--	--

Indholdsfortegnelse

Sikkerhedssymboler	133
Generelle sikkerhedsbestemmelser	
Sikkerhed på arbejdsområdet	135
Elektrisk sikkerhed	135
Personsikkerhed	135
Brug og vedligeholdelse af udstyret	136
Brug og vedligeholdelse af batteriet	136
Service	136
Særlige sikkerhedsoplysninger	136
DVDPak-sikkerhed	137
Beskrivelse, specifikationer og standardudstyr	
Beskrivelse	137
Specifikationer	138
Standardudstyr	138
Ekstraudstyr	138
DVDPak-komponenter	138
DVDR-kontrolknapper	138
Eftersyn før drift	139
Opsætning af arbejdsområde og udstyr	139
DVDPak-placering	139
Tilslutning af DVDPak	140
Tilslutningsikoner	140
Tilslutning af strøm til SeeSnake DVDPak	140
Tænd for skærm og DVDR	141
DVDPak-indstillinger	142
DVDPak-kontrolknapper	143
Tastaturknapper	143
DVDR-kontrolknapper	143
DVDPak-displayikoner	143
Brugsvejledning	144
Opstart	144
Ledningseftersyn	144
Optagelse af en inspektion	145
Afspilning af en optaget video	146
Lokalisering af kameraet med sonden	146
Ledningssporing af SeeSnake-skubbekablet	146
Vedligeholdelsesvejledning	147
Rengøring	147
Tilbehør	147
Transport og opbevaring	147
Service og reparation	147
Bortskaffelse	148
Bortskaffelse af batteri	148
Fejlfinding	148

Sikkerhedssymboler

I denne brugervejledning og på produktet anvendes sikkerhedssymboler og -tekst til at formidle vigtige sikkerhedsoplysninger. Dette afsnit indeholder yderligere oplysninger om denne tekst og disse symboler.



Dette er et sikkerhedsalarmsymbol. Det bruges til at gøre dig opmærksom på eventuel risiko for personskade. Følg alle sikkerhedsmeddelelser, der efterfølger dette symbol, for at undgå personskade eller død.

FARE

FARE angiver en farlig situation, som vil resultere i død eller alvorlig personskade, hvis den ikke undgås.



ADVARSEL

ADVARSEL angiver en farlig situation, som kan resultere i død eller alvorlig personskade, hvis den ikke undgås.



FORSIGTIG

FORSIGTIG angiver en farlig situation, som kan resultere i mindre eller moderat personskade, hvis den ikke undgås.

BEMÆRK

BEMÆRK angiver information, der vedrører beskyttelse af ejendom.



Dette symbol betyder, at du bør læse brugsvejledningen grundigt, før du anvender udstyret. Brugsvejledningen indeholder vigtige oplysninger om sikker og korrekt brug af udstyret.



Dette symbol betyder, at du altid skal bære sikkerhedsbriller med sideværn eller beskyttelsesbriller, når du håndterer eller anvender dette udstyr for at reducere risikoen for øjenskader.



Dette symbol angiver risiko for elektrisk stød.

Generelle sikkerhedsbestemmelser

ADVARSEL

Læs alle sikkerhedsadvarsler og anvisninger. Det kan medføre elektrisk stød, brand og/eller alvorlig personskade, hvis advarsler og anvisninger ikke overholdes.

GEM ALLE ADVARSLER OG ANVISNINGER TIL SENERE BRUG!

Arbejdsområde

- **Hold arbejdsområdet rent og godt oplyst.** Rodede eller mørke områder kan medføre ulykker.
- **Brug ikke udstyr i eksplosive atmosfærer, f.eks. ved tilstedeværelse af brændbare væsker, gasser eller støv.** Udstyr kan danne gnister, som kan antænde støv eller dampe.
- **Hold børn og uvedkommende væk, når udstyr bruges.** Du kan miste kontrollen med apparatet, hvis du bliver distraheret.

Elektrisk sikkerhed

- **Undgå kropskontakt med jordede overflader, som f.eks. rør, radiatorer, komfurer og køleskabe.** Der er en forøget risiko for elektrisk stød, hvis din krop får jordforbindelse.
- **Udsæt ikke udstyr for regn eller våde forhold.** Hvis der trænger vand ind i udstyret, forøges risikoen for elektrisk stød.
- **Håndter kablet korrekt. Brug aldrig kablet til at bære, trække eller afbryde udstyret. Hold kablet**

væk fra varme, olie, skarpe kanter og bevægelige dele. Beskadigede eller sammenfildrede kabler forøger risikoen for elektrisk stød.

- **Hvis udstyret absolut skal bruges på et fugtigt sted, skal der bruges en strømkilde med fejlstrømsafbryder (HFI).** Brugen af en HFI formindsker risikoen for elektrisk stød.
- **Hold alle elektriske tilslutninger tørre, og lad dem ikke ligge på jorden. Rør ikke ved udstyr eller stik med våde hænder.** Dette mindsker risikoen for elektrisk stød.

Personssikkerhed

- **Vær opmærksom, hold øje med det, du foretager dig, og brug almindelig sund fornuft ved brug af udstyret. Brug ikke udstyret, når du er træt eller påvirket af stoffer, alkohol eller medicin.** Et øjeblik uopmærksomhed, mens du bruger udstyret, kan medføre alvorlig personskade.
- **Brug personligt sikkerhedsudstyr. Brug altid beskyttelsesbriller.** Sikkerhedsudstyr, som f.eks. støvmaske, skridsikkert sikkerhedsfodtøj, hjelm eller høreværn, der benyttes under de relevante forhold, vil reducere personskader.
- **Brug ikke værktøjet i u hensigtsmæssige arbejdsstillinger. Bevar altid korrekt fodfæste og balance.** Det giver bedre kontrol over udstyret i uventede situationer.
- **Brug fornuftigt arbejdstøj. Brug ikke løstsiddende tøj eller smykker. Hold hår, tøj og handsker væk fra bevægelige dele.** Løst tøj, smykker eller langt hår kan blive fanget i bevægelige dele.

Brug og vedligeholdelse af udstyret

- **Forsøg ikke at forcere udstyret. Brug det korrekte udstyr til formålet.** Det korrekte udstyr udfører opgaven bedre og mere sikkert i den hastighed, som det er beregnet til.
- **Brug ikke udstyret, hvis kontakten ikke kan slå det til og fra.** Ethvert udstyr, som ikke kan styres med kontakten, er farligt og skal repareres.
- **Træk stikket ud af strømforsyningen og/eller batteriet ud af udstyret, inden der foretages justeringer eller udskiftes tilbehør, eller udstyr lægges til opbevaring.** Disse forebyggende sikkerhedsforanstaltninger formindsker risikoen for skader.
- **Opbevar inaktivt udstyr utilgængeligt for børn, og lad aldrig personer, som ikke er fortrolige med udstyret eller disse anvisninger, bruge udstyret.** Udstyret kan være farligt i hænderne på uøvede brugere.
- **Vedligehold udstyret.** Kontroller, om bevægelige dele er fejljusteret eller binder, om der er ødelagte dele og andre forhold, som kan påvirke udstyrets drift. Hvis udstyret er beskadiget, skal det repareres inden brug. Mange ulykker skyldes dårligt vedligeholdt udstyr.
- **Brug udstyret og tilbehør i overensstemmelse med disse anvisninger og under hensyntagen til arbejdsforholdene og det arbejde, der skal udføres.** Hvis udstyret anvendes til andre formål end, hvad det er beregnet til, kan det medføre farlige situationer.
- **Brug kun tilbehør til dit udstyr, der anbefales af producenten.** Tilbehør, der er egnet til brug med en type udstyr, kan være farligt, når det bruges med andet udstyr.
- **Hold håndtag tørre, rene og fri for olie og fedt.** Det giver bedre kontrol over udstyret.

Brug og vedligeholdelse af batteridrevet værktøj

- **Opladning må kun foretages med den oplader, som producenten har angivet.** En oplader, som er beregnet til én type batterier, kan udgøre en brandfare, hvis den anvendes til et andet batteri.
- **Brug kun udstyr med batterier, som er beregnet til det.** Hvis der anvendes andre batterier, kan der opstå fare for skader og brand.
- **Berør ikke batteriet med ledende objekter.** Når batterierne ikke er i brug, skal du holde dem væk fra andre metalgenstande, som f.eks. papirclips, mønter, nøgler, søm, skruer eller andre små metalgenstande, som kan være strømledende fra en

pol til en anden. Hvis batteripolerne kortsluttes, kan det forårsage forbrændinger eller brand.

- **Hvis batteriet håndteres forkert, kan det udsende væske – undgå al kontakt med denne væske. Skyl med rigeligt vand, hvis du alligevel kommer i kontakt med væsken. Hvis væsken kommer i øjnene, skal du opsøge læge.** Batterivæsken kan forårsage irritation af huden eller forbrændinger.
- **Brug og opbevar batterier og opladere i egnede, tørre temperaturområder.** Ekstreme temperaturer og fugt kan beskadige batterierne og resultere i lækage, elektrisk stød, brand eller forbrændinger. Se *vejledningen til opladeren for at få yderligere oplysninger.*
- **Undlad at dække opladeren, når den er i brug.** Korrekt ventilation kræves, for at opladeren kan fungere korrekt. Hvis opladeren dækkes under brug, kan det resultere i brand.
- **Bortskaf batterier på forsvarlig vis.** Udsættelse for høje temperaturer kan forårsage, at batterierne eksploderer, så de må aldrig bortskaffes i åben ild. Nogle lande har regler om bortskaffelse af batterier. Følg altid gældende regler.

Service

- **Få dit udstyr eftersat af en kvalificeret tekniker, og brug kun identiske reservedele.** Dette sikrer, at udstyrets sikkerhed opretholdes.
- Fjern batterierne og få produktet serviceret af kvalificeret servicepersonale under følgende forhold:
 - Hvis væske er blevet spildt, eller genstande er faldet ind i produktet,
 - Hvis produktet ikke fungerer normalt, når du følger den almindelige brugsvejledning,
 - Hvis produktet på nogen måde er blevet tabt eller beskadiget,
 - Hvis produktet udviser markant ændring i sin ydelse.

Særlige sikkerhedsoplysninger

⚠ ADVARSEL

Dette afsnit indeholder vigtige sikkerhedsoplysninger, der gælder specielt for dette udstyr.

Læs disse forholdsregler nøje, før du bruger DVDPak for at mindske risikoen for elektrisk stød eller andre alvorlige personskader.

GEM DENNE VEJLEDNING!

Opbevar denne vejledning ved maskinen til operatørens brug.

Hvis du har spørgsmål vedrørende dette Ridge Tool-produkt:

- Kontakt din lokale RIDGID®-forhandler.
- Besøg www.RIDGID.com eller www.RIDGID.eu for at finde dit lokale Ridge Tool-kontaktpunkt.
- Kontakt Ridge Tools tekniske serviceafdeling på rttechservices@emerson.com, eller ring til (800) 519-3456 i USA og Canada.

DVDPak-sikkerhed

- **En forkert jordet elektrisk kontakt kan forårsage elektrisk stød og/eller beskadige udstyret alvorligt.** Kontroller altid, om der er en korrekt jordet elektrisk kontakt i arbejdsområdet. En kontakt med plads til tre ben eller en HFI-kontakt er ikke nogen garanti for, at kontakten er korrekt jordet. Hvis du er i tvivl, skal du få kontakten kontrolleret af en autoriseret elektriker.
- **Tænd kun DVD Pak med batterier, som er beregnet til dem, eller en dobbeltisoleret strømforsyning.**
- **Undlad at bruge dette udstyr, hvis operatøren eller maskinen står i vand.** Håndtering af en maskine, mens man står i vand, øger risikoen for elektrisk stød.
- **DVDPak er ikke vandtæt. Kun kameraet og skubebekablet er vandtætte.** Udsæt ikke udstyret for vand eller regn. Dette øger risikoen for elektrisk stød.
- **Brug ikke udstyret, når der er risiko for kontakt med højspænding.** Dette udstyr kan ikke beskytte og isolere mod højspænding.
- **Læs og forstå denne brugervejledning, brugervejledningen til rullen, anvisningerne til andet anvendt udstyr og alle advarsler, før DVDPak betjenes.** Hvis du ikke følger samtlige anvisninger, kan det medføre skader på ejendom og/eller alvorlig personskade.
- **Brug altid passende personligt beskyttelsesudstyr, når du håndterer eller bruger udstyret i kloakker.** Kloakker kan indeholde kemikalier, bakterier og andre stoffer, der kan være giftige, smitsomme, forårsage forbrænding eller andre problemer. Passende personligt beskyttelsesudstyr omfatter altid sikkerhedsbriller, og kan omfatte udstyr som f.eks. handsker til kloakrensning, latex- eller gummihandsker, ansigtsværn, beskyttelsesbriller, beskyttelsesbeklædning, gasmasker og fodtøj med stålarmring.
- **Brug kun RIDGID-handsker til kloakrensning, hvis du bruger kloakrensningsudstyr sammen med kloakinspektionsudstyr.** Tag aldrig fat om det roterende kloakrensekabel med noget andet, herunder andre handsker eller en klud. Disse kan vikle sig omkring kablet og give håndskader. Brug kun latex- eller gummihandsker under RIDGID-handsker til kloakrensning. Brug ikke beskadigede handsker til kloakrensning.

- **Udvis god hygiejne.** Brug varmt sæbevand til at vaske hænder og andre blotlagte kropsdele, der har været udsat for kloakindhold efter håndtering eller brug af kloakinspektionsudstyr. Undlad at spise eller ryge, når du bruger eller håndterer kloakinspektionsudstyr. Dette forhindrer kontaminering med giftige eller smitsomme stoffer.

Du finder yderligere oplysninger om betjeningen af Sony® DVDR-enheden i vejledningen, der leveres af enhedens producent.

Beskrivelse, specifikationer og standardudstyr

Beskrivelse

SeeSnake® DVDPak er en solid og vandtæt letvægtsn-kameraskærm og kontrol- og optagerenhed til brug sammen med et SeeSnake-rørinspektionssystem. DVDPak kan bruges sammen med Sonys® multifunktionelle DVDR til at aflytte, optage og lagre videoer i et praktisk dvd-format.

DVDPak er udviklet til enkel opkobling til en SeeSnake-rulle og et kamera og en skærm til optagelse af kameraets billedfelt. Det kan også bruges med et Seesnake-rørinspektionssystem med en separat skærm til optagelse af rørinspektionsbilleder på dvd. Det indeholder lettilgængelige kontrolknapper til Sonys multifunktionelle optager, samtidigt med at optageren beskyttes i en slidstærk og bærbar kasse.

Andet hjælpeudstyr, der kan bruges sammen med SeeSnake DVDPak, omfatter:

- Genopladeligt batteri.
- En RIDGID-søger/modtager (f.eks. SR-20, SR-60, Scout™ eller NaviTrack® II).
- En RIDGID-sender (f.eks. ST-510, ST-305, Navitrack® Brick eller en Navitrack® 10-watt-sender).
- CountPlus-kabelmålesystemet, der normalt er indbygget i SeeSnake-rørinspektionssystemer.

Specifikationer

- Vægt (med DVDR)4,2 kg uden batterier,
4,8 kg med batterier
- Vægt (uden DVDR)2,6 kg uden batterier,
3,2 kg med batterier
- Dimensioner (lukket):
- Længde(35 cm) uden batterier
- Bredde23 cm
- Højde.....13,4 cm
- Strømkilde100-240 V (vekselstrøm)/50-
60 Hz, vekselstrøm eller 18 V
(jævnstrøm) genopladeligt
batteri
- Batteritype.....1 x 18 V Li-Ion, 2,2 Ah
- Nominel effekt14-16 V (jævnstrøm) 40 W
12 V (jævnstrøm) 30 W (kun
DVR)
- Driftsmiljø:
- Temperatur.....5 °C til 35 °C
- Luftfugtighed5 % til 95 % relativ luftfugtighed
- Opbevaringstemperatur-20 °C til 70 °C
- Højde4000 meter
- Display10,9 cm OLED eller
14,47 cm LCD
- Opløsning480 x 272 (OLED)
320 x 240 (LCD)
- Driftstemperaturområderne kun til betjening af displayet
(ikke brug af DVDR'en):
- 10,9 cm OLED-display-40 °C til 85 °C
- 14,47 cm LCD-display-20 °C til 70 °C

Standardudstyr

- DVDPak
- Strømomformer og -forsyning på 100-220 V (vekselstrøm) til 15 V (jævnstrøm)
- Brugervejledning
- Sony VRD-MC5-DVDR
- Instruktions-dvd
- RCA-kabel
- Skulderrem
- Sony DVDR-brugervejledning

Ekstraudstyr

	Kat. # (USA)	Kat. # (EU)
18 V Li-Ion genopladeligt batteri	32743	28218
Batterioplader	32068	32073
Dobbelt batterisæt med oplader	32648	32693
Enkelt batterisæt med oplader	32708	32713

DVDPak er patentbeskyttet i USA og internationalt og i henhold til anmeldte patenter.

DVDPak-komponenter

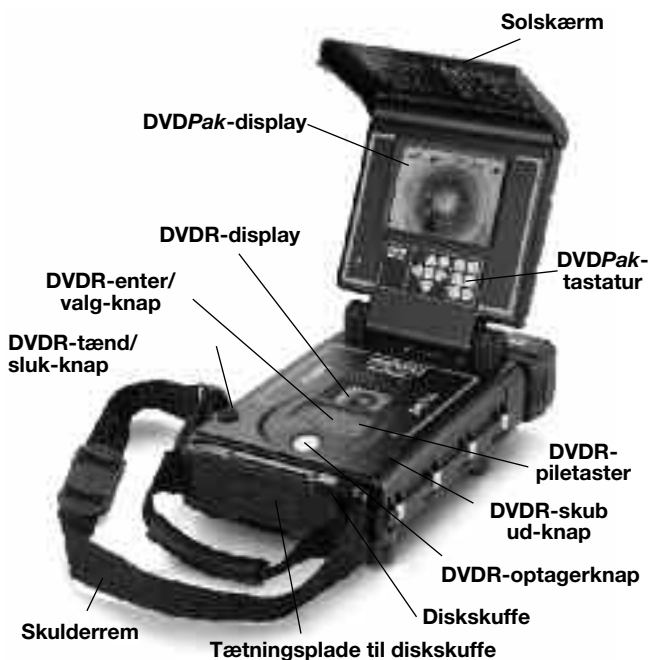

Figur 1 – DVDPak-komponenter

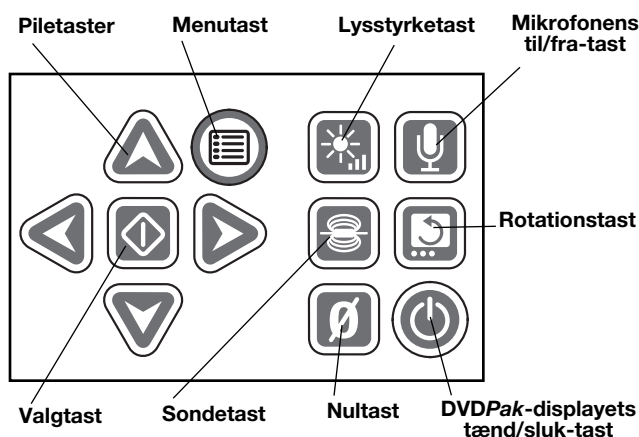

Figur 2 – DVDPak-tastatur

DVDR-kontrolknapper

- **Returknop:** Viser Sony DVDR-menuen.
- ⏻ **Tænd/sluk-knap:** Tænder eller slukker DVDPak-systemet. Bruges også til at tænde og slukke for displayet.
- ⊙ **Optagerknop:** Starter Sony DVDR-optagelse.
- ⬆️⬆️⬆️⬆️ **Piletaster:** Fremhæver et menuvalg.
- ◻ **Entervalg-knap:** Vælger en fremhævet menufunktion.
- ⊘ **Stopknop:** Stopper en optagelse eller afspilning.
- ▶️ **Skub ud-knap:** Åbner diskskuffen.

Eftersyn før drift

⚠ ADVARSEL



Efterse din SeeSnake DVDPak før hver brug, og afhjælp eventuelle problemer for at formindske risikoen for alvorlig personskade som følge af elektrisk stød eller andre årsager samt forhindre, at maskinen beskadiges.

1. Kontroller, at strømmen er slukket, at eksterne strømforsyninger og -ledninger er frakoblet, og at batteriet er fjernet. Efterse ledningerne, kablerne og stikkene for skader eller ændringer.
2. Rengør SeeSnake DVDPak for snavs, olie eller anden kontaminering for at afhjælpe inspektion og for at forhindre, at enheden glider ud af hånden på dig under transport eller brug.
3. Kontroller, om DVDPak har defekte, slidte, manglende, forkert justerede eller bindende dele eller andre problemer, der kan forhindre en sikker, normal drift.
4. Kontroller andet anvendt udstyr iht. de tilhørende anvisninger for at sikre, at udstyret er i god, brugbar stand.
5. Hvis der findes andre problemer, må enheden ikke bruges, før problemerne er blevet løst.

Opsætning af arbejdsområde og udstyr

⚠ ADVARSEL



Opsæt DVDPak og arbejdsområdet i overensstemmelse med disse procedurer for at mindske risikoen for skader som følge af elektrisk stød, brand og andre årsager og for at forhindre beskadigelse af DVDPak.

1. Kontroller arbejdsområdet for:
 - Tilstrækkelig belysning.
 - Brændbare væsker, dampe eller antændeligt støv.

Hvis disse findes, skal du undlade at arbejde i området, indtil disse kilder er identificeret og fjernet. DVDPak er ikke eksplosionssikker. Elektriske tilslutninger kan forårsage gnister.

- Et ryddet, plant, tørt sted for operatøren. Undlad at bruge maskinen, mens du står i vand.
- Fri passage til strømkontakten uden potentielle skadegilder for strømkablet ved brug af ekstern strøm.

2. Vurder arbejdet, der skal udføres. Fastslå kloakgangspunktet/-punkterne, størrelsen/størrelserne og længden/længderne, spor af kemikalier til kloakerensning eller andre kemikalier osv., hvis det er muligt. Det er vigtigt at forstå de særlige sikkerhedsforanstaltninger, der kræves for at udføre arbejde, når der er kemikalier til stede. Kontakt kemikalieproducenten for at få yderligere information.
3. Vælg det korrekte udstyr til opgaven. SeeSnake DVDPak er udviklet til at vise og optage inspektioner, der foretages med et inspektionskamera. Inspektionsudstyr til andre formål kan fås ved at se i Ridge Tool-kataloget eller besøge www.RIDGID.com eller www.RIDGID.eu.
4. Sørg for, at alt udstyr har været til grundigt eftersyn.
5. Vurder arbejdsområdet, og afgør, om det er nødvendigt at sætte afspærring op for at holde uvedkommende ude. Tilskuere kan distrahere operatøren under arbejdet. Hvis arbejdet udføres i nærheden af trafik, skal der opstilles kegler eller anden afspærring for at varsko trafikanterne.
6. Fjern om nødvendigt fast inventar (toilet, håndvask osv.) for at opnå fri adgang.

DVDPak-placering

Åbn solskærmen og displayet på DVDPak, og placer den, så der opnås nem adgang og et godt billede, mens kameraet og skubbestangen betjenes under en inspektion. Sørg for at placere DVDPak på et tørt sted, så den og andet udstyr ikke bliver vådt under brug. DVDPak er ikke vandtæt, og det kan medføre elektrisk stød eller beskadigelse af udstyret, hvis det udsættes for våde forhold.

Placer kameraet og rullen som anført i brugervejledningen. Kontroller, at DVDPak og kabelrullen er stabile.

Tilslutning af DVDPak

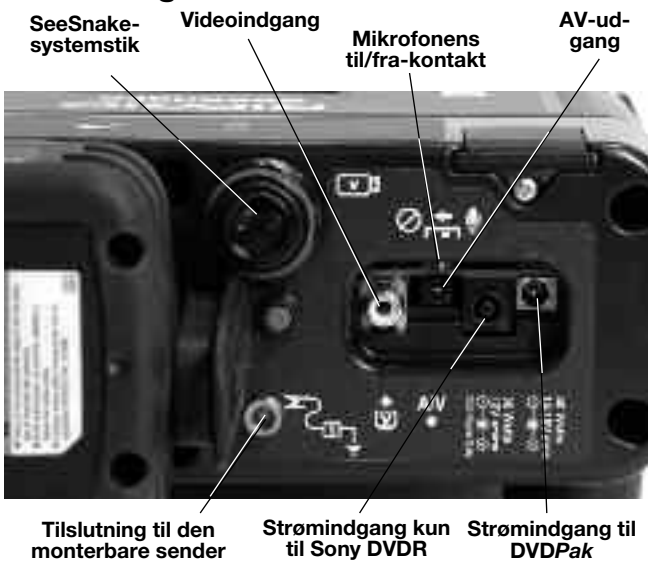

Figur 3 – DVDPak-tilslutninger

Tilslutningsikoner

SeeSnake-systemstik



Videoindgangsstik



A/V-udgangsstik



Tilslutning til den monterbare sender

40 Watts
14-16V

DVDPak-strømsymbol

30 Watts
12V
DVD Power Only

Kun DVDR-strømsymbol

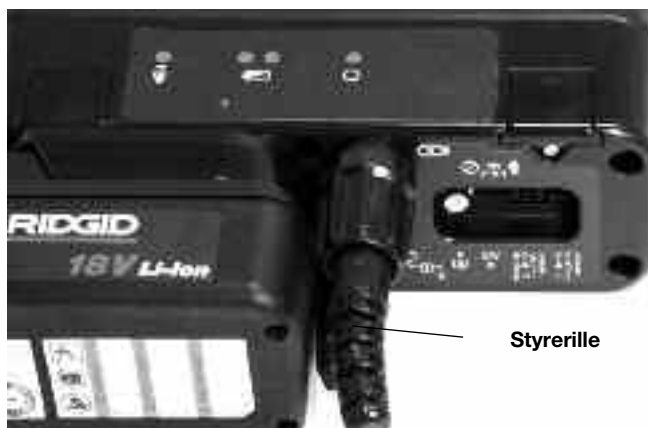

Figur 4 – Tilslutning af DVDPak-systemstikkene

BEMÆRK Drej kun låsemanchetten, når du slutter SeeSnake-systemkablet til/fra. For at forhindre skader må du aldrig bøje eller dreje stikket eller kablet.

SeeSnake-systemkabel

Tag SeeSnake-systemkablet af holderen, og sæt det i det tilhørende SeeSnake-systemstik på DVDPak. Forbind stikkene ved at justere styrebenet ind efter styret i stikket og derefter skubbe kabelstikket ind og stramme den ydre låsemanchet.

BEMÆRK! Der er støbt en styrerille ind i toppen af kabelstikket, som vender opad, når stikket er korrekt placeret.

Funktioner til ekstern skærm

1. DVDPak kan anvendes med en ekstern SeeSnake-skærm ved at slutte et RCA-kabel fra holderen på skulderremmen til videoudgangsporten på skærmen. Slut kablets modsatte ende til den gule DVDPak-videoindgangsport, som sidder på bagsiden af DVDPak og er markeret med .
2. A/V-udgangsporten ^{A/V} sender direkte videooptagelser fra kameraet og direkte lyd fra mikrofonen til en anden DVDR eller skærm. (Hvis tilslutningen sker til en skærm med højttalere, kan det medføre en pi-bende lyd. Dette kan forhindres ved at sætte mikrofonen på lydløs ved hjælp af mikrofonens til/fra-kontakt).

A/V-udgangsporten sender ikke videooptagelser eller lyd fra Sony DVDR'en.



Figur 5 – DVDPak med SeeSnake

Tilslutning af strøm til SeeSnake DVDPak

SeeSnake DVDPak kan enten tilføres strøm via genopladelige RIDGID-Li-Ion-batterier eller ved tilslutning til en stikkontakt med en medfølgende AC/DC-strømomformer. Batteristrøm anbefales som strømforsyning for at mindske risikoen for elektrisk stød. **Desuden er strømomformeren ikke beregnet til udendørs brug og bør kun benyttes indendørs.**

Batteristrøm

Skub med tørre hænder et fuldt opladet batteri på batteritilslutningen bag på DVD Pak.



Figur 6 – Installeret batteri

Sørg for, at batteriet låser sig fast på tilslutningen. Se brugervejledningen til batteriopladeren for at få yderligere oplysninger.

Medfølgende batterier til DVD Pak er klassificeret til 2,2 amp/time. Afhængigt af brug (optagelsestid osv.) kan DVD Pak køre i ca. 2,5 til 3 timer, når den er fuldt opladet. LED'erne for batteristatus viser batteriets opladningsniveau (figur 7). Se skemaet over LED'erne for batteristatus.



Figur 7 – LED'erne for batteristatus

Skema over LED'erne for batteristatus

Batteri-status	Ekstern strøm ikke tilsluttet	Ekstern strøm tilsluttet
FULDT	Konstant grøn	Blinker grøn (5 sek. slukket 0,2 tændt)
MELLEM	Konstant grøn og rød	Blinker grøn og rød (5 sek. slukket 0,2 tændt)
LAVT	Konstant rød, fire bip	Blinker rød (5 sek. slukket 0,2 tændt)
FLADT	Konstant rød i fem sekunder, et fem sekunders langt bip og slukning.	

Strøm fra stikkontakt

Der medfølger et dobbeltisoleret AC/DC-strømkabel til betjening via strømnettet for at reducere vægkontaktens spænding, så den får den korrekte spænding til DVD Pak.

BEMÆRK Det eksterne strømkabel er kun beregnet til indendørs brug.

Find strømforsyningen, hvis du vil slutte strøm til systemet med et strømkabel. Strømkablet består af to dele. Den ene del sluttes til en almindelig tobenet stikkontakt med 110-120 V (USA) i den ene ende og til en strømforsyning i den anden ende. Den anden del går fra strømforsyningen til bagsiden på DVD Pak i stikket, der er markeret med 40 Watt – 14-16 V på enhedens yderste højre bagside (figur 8).





Figur 8 – Tilsluttet eksternt strømkabel

Tilslut de to dele med tørre hænder, og sæt hanstikket i hunstikket på bagsiden af DVD Pak. Før ledningen langs en ryddet rute, og slut med tørre hænder strømkablet til en tilsvarende stikkontakt. Hvis du bruger en forlængerledning, skal du kontrollere, at den har det korrekte tråd-mål. Til ledninger på 7,5 m kræves et minimummål på 18 AWG. Til ledninger, der er længere end 7,5 m, kræves et minimummål på 16 AWG.

Tænd for skærm og DVDR

Når tilslutningerne er på plads, og batterierne installeret (hvis de anvendes), kan du tænde for dvd-optageren og DVD Pak-skærmen ved et enkelt tryk på tænd/sluk-knappen . Du kan også tænde for skærmen separat ved at

trykke på tænd/sluk-tasten  på tastaturet. Dette gør det muligt at benytte skærmen uden at tænde for optageren, hvilket sparer på batteristrømmen.





Hvis du tænder for skærmen separat med displayets tænd/sluk-tast , skal du også huske at slukke for den med displayets tænd/sluk-tast. Hvis du tænder for både skærm og DVDR ved kun at trykke på tænd/sluk-knappen  på DVD Pak, kan de begge slukkes med samme knap.

DVDPak-indstillinger

Følgende indstillinger skal kontrolleres eller ændres afhængigt af, hvor og hvordan du bruger DVDPak.





Videodisplayindstilling

Hvis kameraets billede ikke vises på displayet, kan det være nødvendigt at gøre følgende (figur 9):

1. Tryk på returknappen  på kontrolstaturets venstre side på DVDPak. En menu vises.
2. Brug piletasterne  til at fremhæve funktionen Video  DVD, og tryk på Enter-knappen.
3. Brug piletasterne  til at fremhæve funktionen VIDEO IN (Videoindgang), og tryk på Enter-knappen.



Disse trin gør det muligt for enheden at identificere billedkilden.

Indstillingen Auto-Chapter (Auto-kapitel)

Indstillingen Auto-Chapter (Auto-kapitel) bør stå på "Off" (Fra), hvilket betyder, at optageren vil påbegynde et nyt kapitel, hver gang du afbryder optagelsen. Denne funktion indstilles ved at trykke på returknappen  for at åbne hovedmenuen og vælge "Setup" (Opsætning). Gå til Auto-chapter (Auto-kapitel) med den nedadrettede pil, og tryk på Enter . Ændr indstillingen til "Off" (Fra) med piletasterne , og tryk på Enter .

NTSC/PAL-videoindstilling

Det kan være nødvendigt at indstille din optager til at formatere diske til samme farveformat, som kameraet sender det i. Farvesystemfunktionerne er NTSC (USA) eller PAL (Europa). Enheden kan ikke optage, hvis farvesystemet ikke passer til diskformatet. Sådan indstilles farvesystemfunktionen:





1. Tryk på returknappen  for at åbne hovedmenuen.
2. Tryk på piletasterne  for at fremhæve **Setup** (Opsætning), og tryk på Enter for at åbne menuen **Setup** (Opsætning).
3. Brug den nedadrettede pil til at vælge **Color System** (Farvesystem), og tryk på Enter.
4. Brug piletasterne  til at fremhæve det korrekte farvesystem (f.eks. NTSC til USA og PAL til Europa).
5. Tryk på returknappen for at gå til hovedmenuen, og gentag trin 2 og 3 under Videodisplayindstilling (på side 142).

Indstillingen i menuen Setup (Opsætning) på tidspunktet for formateringen af disken afgrør diskens format. Du kan få vist enten PAL- eller NTSC-input på DVDPak, uanset hvordan "Color System" (Farvesystem) er indstillet i Sony-enheden. Efter at du har formateret en dvd, kan du dog kun optage i det

farvesystem, der blev anvendt, da disken blev formateret.







Måleenhedsindstilling

DVDPak kan indstilles til at vise afstande i meter eller fod eller til at vælge indstillingen automatisk. (Dette gælder kun for SeeSnake-systemer, der er udstyret med digitale CountPlus -afstandstællere). Sådan indstilles måleenheden:

1. Tryk på menutasten, mens DVDPak er tændt .
2. Brug piletasterne  til at rulle ned til **Unit** (Måleenhed).
3. Brug valgtasten  til at vælge imellem Feet (Fod), Meters (Meter) eller Auto.
4. Når dit foretrukne valg er fremhævet, skal du blot trykke på menutasten  igen for at lukke menuen.

Farveindstilling

DVDPak-displayet kan justeres, så det får en bedre farvetæthed. Sådan justeres farven:

1. Tryk på menutasten , mens DVDPak er tændt og tilsluttet et SeeSnake-kamera.
2. Brug piletasterne   til at rulle hen til funktionen Color (Farve), hvis den ikke er fremhævet i menuen.
3. Brug piletasterne   til at ændre farven efter din præference.
4. Tryk blot på menutasten  igen for at lukke menuen, når displayet er indstillet efter dine ønsker.

Kontrast- og lysstyrkeindstilling







Brug de samme trin som vist under Farveindstilling til at justere displayets kontrast- og lysstyrkeindstilling. Bemærk, at du muligvis skal indstille disse igen under inspektionen afhængigt af lys- og farveforholdene i røret. Du kan også få direkte adgang til lysstyrkeindstillingen ved blot at trykke på lysstyrketasten .

DVDPak-kontrolknapper





Tastaturknapper

-  **Piletasterne:** Bruges til at navigere mellem menuens funktioner og opjustere og nedjustere variabler (som f.eks. kontrast).
-  **Valgtast:** Bruges til at vælge funktionerne i enhedsmenuen (Auto, Meters (Meter) og Feet (Fod)).
-  **Menutast:** Bruges til at åbne en menu med displayfunktioner, som f.eks. Color (Farve), Brightness (Lysstyrke), Contrast (Kontrast), Units (Måleenheder).
-  **Lysstyrketast:** Bruges til direkte at opjustere eller nedjustere kameraets LED-lysstyrke.
-  **Mikrofonens til/fra-tast:** Bruges til at sætte mikrofonen på lydløs under optagelse eller til at aktivere mikrofonen for at optage kommentarer under en inspektion.
-  **Sonetast:** Bruges til at aktivere den indbyggede sonde til sporing af kamerahovedets placering.
-  **Rotationstast:** Bruges til at rotere billedet på displayet vertikalt (kun 5,7" LCD-display).
-  **Nulltast:** Bruges til at fastsætte et midlertidigt nulpunkt til afstandstælleren på enheder, der er udstyret med CountPlus.
-  **Displayets tænd/sluk-tast:** Bruges til at tænde og slukke for displayet på DVDPak. Bruges ikke til at tænde og slukke for strømmen til DVDR'en.

DVDR-kontrolknapper

-  **Returknop:** Åbner menuen til Sony-DVDR'en.
-  **Tænd/sluk-knap:** Tænder eller slukker DVDPak-systemet. Bruges også til at tænde og slukke for displayet.
-  **Optagerknop:** Påbegynder Sony DVDR-optagelse.
-  **Piletasterne:** Bruges til at fremhæve en menufunktion.
-  **Enter/valg-knap:** Vælger en fremhævet menufunktion.
-  **Stopknop:** Stopper optagelse eller afspilning.
-  **Skub ud-knap:** Åbner diskskuffen.

DVDPak-displayikoner

-  **Batteriniveau:** Angiver batteriets opladningsniveau.
-  **Mikrofon fra:** Vises, når mikrofonen er slået fra.
-  **Sonde:** Vises, når sonden er slået til.
-  **Lysstyrkeikon:** Vises, når displayets lysstyrke justeres.



Figur 9 – DVDPak-kontrolknapper



Figur 10 – DVDR-knapper

Brugsvejledning

⚠ ADVARSEL





Brug altid beskyttelsesbriller for at beskytte dine øjne imod snavs og andre fremmedlegemer.

Brug passende beskyttelsesudstyr, som f.eks. latexhandsker, beskyttelsesbriller, ansigtsværn eller gasmasker for at forhindre forbrændinger og infektioner, når du undersøger kloakker, der kan indeholde kemikalier eller bakterier.

Undlad at bruge dette udstyr, hvis operatøren eller maskinen står i vand. Håndtering af en maskine, mens man står i vand, øger risikoen for elektrisk stød. Skridsikkert fodtøj med gummisåle kan forhindre skubningen og elektrisk stød, særligt på våde underlag.

Følg brugsvejledningen for at mindske risikoen for personskade som følge af elektrisk stød og andre årsager.

Opstart

1. Kontroller, at enheden er opsat korrekt.
2. Slut DVDPak enten direkte til SeeSnake-kameraet eller til en ekstern SeeSnake-skærm ved hjælp af RCA-kablet.
3. Placer kamerahovedet i rullens styring, og tænd for DVDPak med .
4. Systemet vil udføre en diskkontrol, hvis der er en disk i dvd-skuffen. Den vil bede om en disk, hvis den ikke kan registrere én.
5. For at isætte en disk, skal du trykke på skub ud-knappen  og sætte en tom DVD-R eller DVD-RW i skuffen. Luk skuffen ved at trykke på skub ud-knappen.

BEMÆRK Sørg for, at tætningspladen er åbnet, før du skubber diskskuffen ud. Herved undgår du at beskadige skuffemekanismen.

6. Hvis systemet registrerer en uformateret diskette, beder det om tilladelse til at formatere den. Tryk på returknappen  for at formatere. Enheden kan ikke optage på en uformateret disk.
7. Luk tætningspladen foran diskskuffen på DVDPak for at beskytte mod støv og fugt.



Figur 11 – Åbn diskskuffe

Når en disk er registreret, bør kamerabilledet vises på både DVDR-skærmen og på DVDPak-skærmen. Hvis du ikke kan se kamerabilledet på displayet, skal displaykilden muligvis ændres. (Se Videodisplayindstilling på side 142).







Figur 12 – Kamerabillede vises på DVDR-skærm

Ledningseftersyn

1. Tænd DVDPak, hvis den er slukket.
2. Sæt kamerahovedet i ledningen.
3. Gå videre til rørinspektion som beskrevet i SeeSnake-vejledningen.

Lysstyrkejustering

Afhængigt af forholdene kan det være nødvendigt at øge eller mindske lysstyrken på kameraets LED, mens du un-

dersøger en ledning indvendigt. Dette gøres ved blot at trykke på lysstyrketasten  og herefter øge eller mindske lysstyrkeniveauet ved hjælp af pile-tasten  . Tryk på menutasten , når du er færdig.

Billedrotation

Kameraet kan roteres i ledningen og vise et spejlvendt billede under en inspektion. Hvis du bruger DVD Pak med et LCD-display på 5,7", vil rotationstasten  rotere billedet på skærmen (vende det vertikalt) for at gøre det nemmere at se billedet. (Denne funktion understøttes ikke på OLED-displayet på 4,3"). Optageren optager billedet, som det vises.

CountPlus-kontrol

Hvis du bruger en SeeSnake-rulle, der er udstyret med CountPlus-afstandstælleren, vises den målte afstand på DVD Pak-displayet. Hvis du vil fastsætte et midlertidigt nul-punkt for at måle afstanden fra et sted (f.eks. en forgrening eller et rørhoved), kan du trykke på nultasten  på DVD Pak, som herefter vil starte en midlertidig afstands-optælling med tallet vist i kantede parenteser [0.0]. Med endnu et kort tryk vender du tilbage til den primære optælling. Med et langt tryk (tre sekunder) nulstiller du den primære afstandstæller igen.

Se vejledningen til CountPlus for at få yderligere oplysninger om betjeningen af CountPlus. CountPlus-parametre, som f. eks. dato og tid, indstilles ved at bruge menutasten til CountPlus og gå til menuen Tools (Værktøjer) i CountPlus. CountPlus-tekstoverlejring styres med tastaturet til CountPlus som beskrevet i bruger-vejledningen til CountPlus.

Optagelse af en inspektion



Når der indsættes en ny disk, formaterer DVDR'en disken til optagelse, hvis der er tilsluttet til kamera.



Følg trinene i Videodisplayindstilling (side 142) for at vælge **Video In** (Videoindgang) som indgang.

BEMÆRK Stød mod eller bevægelse af enheden under optagelse kan beskadige disken og resultere i, at dvd'en ikke kan afspilles. Hvis enhedens strømforsyning afbrydes under optagelse, går ikke-gemte kapitler tabt.



Grundlæggende optagelse

Den grundlæggende teknik til optagelse er simpel.

1. Sæt kameraet i den ledning, hvor du ønsker at påbegynde optagelsen.
2. Tryk på optagerknappen . Displayet viser "Recording" (Optager). Lyd optages automatisk gennem den indbyggede mikrofon, medmindre den er sat på lydløs med mikrofonens til/fra-tast  (se figur 3).

3. Tryk på optagerknappen  for at sætte optagelsen på PAUSE. Tryk på den igen for at forsætte optagelsen.
4. Tryk på stopknappen  for at STOPPE optagelsen. Efter en kort pause for at afslutte det aktuelle kapitel, viser displayet igen det aktuelle kamerabillede med den resterende optagelsestid på den aktuelle disk under displayet.

Lydoptagelse

Den indbyggede mikrofon til lydoptagelse i DVD Pak er placeret til højre for displayet. Du vil muligvis foretrække at have mikrofonen på lydløs og kun optage videobilleder fra kameraet, hvis du befinder dig i blæsende eller larmende omgivelser. Du kan eventuelt tænde mikrofonen for at optage kommentarer under inspektionen. Tryk blot på mikrofonens til/fra-tast  for at tænde og slukke for mikrofonen. Et lydløs-ikon  vil vises, når mikrofonen er sat på slået fra, og forsvinder, når mikrofonen er aktiv.

Færdigbehandling af disk

Når du bruger en DVD/R til optagelse, kan dvd'en ikke afspilles på andre medier, før dvd'en er færdigbehandlet. Når en disk er blevet færdigbehandlet, kan den ikke bruges til optagelse igen. En færdigbehandlet disk vil vise en række kapitler, der kan vælges, i opstarten. RW-diske kræver ikke færdigbehandling og kan tilføjes

1. Hvis du vælger at færdigbehandle en disk, efter at du har fået en meddelelse om det, skal du bruge pile-tasterne til at fremhæve "Yes" (Ja) og trykke på Enter. (Se figur 13). Hvis du ikke ønsker at færdigbehandle disken, skal du fremhæve "No" (Nej) med pile-tasterne og trykke på Enter-knappen.



Figur 13 – Funktionen "Finalize a Disc" "Færdigbehandl en disk"

2. En meddelelse om, at der ikke må optages efter færdigbehandling, vises. (Se figur 14). Vælg "OK" for at påbegynde færdigbehandlingen.



Figur 14 – Advarsel om færdigbehandling

3. Færdigbehandlingsprocessen kan tage adskillige minutter afhængigt af mængden af optaget materiale. Når færdigbehandlingen er udført, skubbes disken ud. Diske kan også færdigbehandles ved at trykke på retur-knappen og derefter vælge Setup (Opsætning) og Finalize (Færdigbehandl) i menuen.

Afspilning af en optaget video

For at afspille et optaget kapitel skal du trykke på returknappen ● for at åbne menuen og fremhæve **DVD Preview** (Dvd-visning). Tryk herefter på valgknappen □.

Hvis disken ikke er blevet færdigbehandlet, vises den seneste optagede video, og den afspilles på DVDR-skærmen.

Hvis disken er blevet færdigbehandlet, vises en række af miniaturer over de kapitler, der er optaget på disken. Fremhæv det kapitel, du ønsker at afspille, og tryk på valgknappen igen for at starte det. (Det er ikke muligt at høre lyden, når en video vises på DVDPak, men den vil blive afspillet på en dvd-afspiller eller computer, hvis den er optaget). For at vende tilbage til optagertilstanden skal du trykke på returknappen ● for at gå tilbage til menuen og fremhæve **Video → DVD**. Tryk på valgknappen, fremhæv **Video In** (Videoindgang), og tryk på valgknappen igen. Enheden er nu klar til at optage på enten en RW-disk eller en ikke-færdigbehandlet disk.

Lokalisering af kameraet med sonden

Mange SeeSnake-rørinspektionssystemer har en indbygget sonde, der sender et lokaliserbart 512 Hz-signal. Når sonden er tændt, kan en søger som f.eks. RIDGID

SR-20, SR-60, Scout™ eller NaviTrack® II, der er indstillet på 512 Hz, lokalisere den, hvilket gør det muligt at lokalisere kameraets placering under jorden.

Tryk på sondetasten  for at tænde for SeeSnake-sonden, mens du bruger DVDPak. Et sondeikon vil vises på displayet, mens sonden er tændt. Displayet vil muligvis også vise nogle inferenslinjer fra sondens transmission.

Disse forsvinder, når sonden slukkes ved igen at trykke på sondetasten .

Den bedste måde at spore sonden på er at føre skubbestangen ca. 1,5 til 3 meter ind i røret og bruge søgeren til at lokalisere sondens placering. Hvis du har behov for det, kan du føre skubbestangen en tilsvarende afstand længere ind i røret og lokalisere sonden igen fra den tidligere lokaliserede placering. Tænd søgeren og sæt den på sondetilstand for at lokalisere sonden. Afsøg området, hvor sonden sandsynligvis befinder sig, indtil søgeren sporer sonden. Når du har sporet sonden, kan du bruge søgeindikationerne til at spore ind på dens nøjagtige placering. Se brugervejledningen til den søgemodel, du anvender, for at få yderligere oplysninger om sondelokation.

Ledningssporing af SeeSnake-skubbekablet

Ud over at du kan spore en indbygget sonde i systemkameraet, kan du med DVDPak også spore ledningen til SeeSnake-skubbekablet under jorden med en standard RIDGID-søger, som f.eks. NaviTrack® II, Scout™, SR-20 eller SR-60. For at spore ledningen til SeeSnake-skubbekablet skal du blot slutte en ledningssender med en god jordforbindelse ved hjælp af jordspyddet til det ene stik og slutte det andet stik til DVDPak-tilslutningen til den monterbare sender. Tilslutningen til den monterbare sender er en metaløsken, der er placeret til højre for batteriet. (Se figur 3).

Indstil ledningssenderen og søgeren til den samme frekvens, f.eks. 33 kHz, og brug søgeren til at spore ledningen (figur 15). Kameraets indbyggede sonde kan være tændt på samme tid, og hvis din søger understøtter SimulTrace™, kan du følge skubbestangen hele vejen til kameraets placering og derefter lokalisere sonden i kameraet, når du nærmer dig den over jorden.

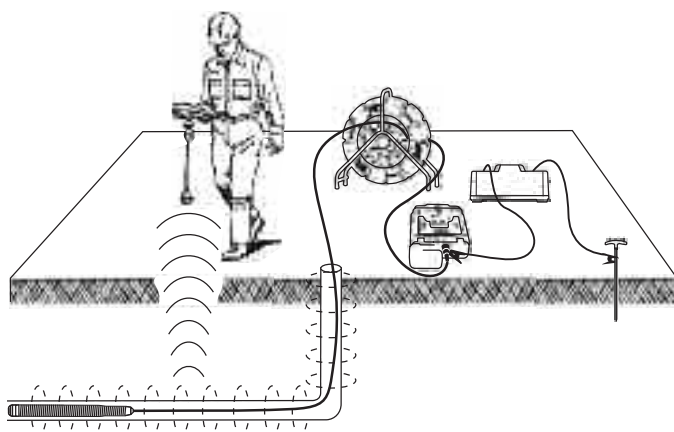

Figur 15 – Ledningssporing af skubbestangen

Hvis du ikke har SimulTrace™-funktionen, kan du bruge en ledningssender og en søger til at ledningsspore skubbestangen. Hvis signalet toner ud, skal du indstille søgeren på sondetilstand på ledningssondens frekvens, typisk 512 Hz. Modtag signalet fra det punkt, hvor ledningssporingens frekvensen begynder at blive svagere, og spor dig ind på ledningssonden. Da lokaliseringsfrekvenser fra sendere kan forårsage forvrængning af billedet på skærmen, er det bedst at slå sonde- og ledningssenderne fra under inspektionen af den indvendige ledning og først slå dem til, når du er klar til at lokalisere.

Vedligeholdelsesvejledning

Rengøring

⚠ ADVARSEL

Sørg for, at alle ledninger og kabler er frakoblet og at batteriet er fjernet, før du rengør DVDPak, for at mindske risikoen for elektrisk stød.

Brug ikke flydende eller slibende rengøringsmidler til DVDPak. Rengør DVDPak med en fugtig klud. Brug kun rengøringsmidler, der er godkendt til brug på LCD-skærme til rengøring af skærmene. Lad ikke væske trænge ind i DVDPak.

Tilbehør

⚠ ADVARSEL

Følgende tilbehør er designet til at fungere med DVDPak. Andet tilbehør, der er egnet til brug med andet udstyr, kan være farligt, når det bruges med DVDPak. For at reducere risikoen for alvorlig personskade må du kun bruge det tilbehør, der er specielt designet og anbefalet til brug med DVDPak, som vist nedenfor.

Katalognr.		Beskrivelse
USA	EU	
32743	28218	18 V Li-Ion genopladeligt batteri
32068	32073	Batterioplader
32648	32693	Dobbelt batterisæt med oplader
32708	32713	Enkelt batterisæt med oplader
Diverse		RIDGID SeekTech® eller NaviTrack®-søger
Diverse		RIDGID SeekTech® eller NaviTrack®-sendere

Transport og opbevaring

Tag batterierne ud før forsendelse. Udsæt ikke udstyret for stød eller slag under transport. Fjern batterierne ved længere tids opbevaring. Opbevar udstyret inden for et temperaturområde på -20 °C til 70 °C.

Opbevar elektrisk udstyr et tørt sted for at mindske risikoen for elektrisk stød.

Beskyt mod stærk varme. Enheden skal placeres væk fra varmekilder som f.eks. radiatorer, varmeregistre, ovne eller andre produkter (herunder forstærkere), der genererer varme.

Service og reparation

⚠ ADVARSEL

Ukorrekt service eller reparation kan gøre DVDPak farlig at betjene.

Service og reparation af DVDPak skal udføres af et uafhængigt RIDGID-autoriseret servicecenter.

Oplysninger om dit nærmeste uafhængige RIDGID-servicecenter eller eventuelle service- eller reparationspørgsmål fås ved at:

- kontakte din lokale RIDGID-forhandler.
- besøge www.RIDGID.com eller www.RIDGID.eu for at finde dit lokale Ridge Tool-kontaktpunkt.
- kontakte Ridge Tools tekniske serviceafdeling på rtctechservices@emerson.com eller ringe til (800) 519-3456 i USA og Canada.

Bortskaffelse

Nogle af enhedens dele indeholder værdifulde materialer og kan genbruges. Du kan muligvis finde lokale virksomheder, der er specialiseret inden for genbrug. Skaf dig af med komponenterne i overensstemmelse med gældende regler. Kontakt det lokale renovationsvæsen for at få flere oplysninger.



EU-lande: Bortskaf ikke elektrisk udstyr sammen med husholdningsaffald!

I overensstemmelse med det europæiske direktiv 2002/96/EF om affald fra elektrisk og elektronisk udstyr og dets gennemførelse i national lovgivning skal elektrisk udstyr, der ikke længere er i brug, indsamles særskilt og bortskaffes på en miljøvenlig korrekt måde.

Bortskaffelse af batteri



For USA and Canada: Seglet RBRC™ (Rechargeable Battery Recycling Corporation) på batterierne betyder, at RIDGID allerede har betalt afgift for genbrug af lithium-ion-batterierne, når de har nået afslutningen på deres levetid.

RBRC™, RIDGID® og andre batterileverandører har udviklet særlige programmer til indsamling og genbrug af genopladelige batterier i USA og Canada. Normale og genopladelige batterier indeholder materialer, der ikke må bortskaffes direkte i naturen, og værdifulde materialer, som kan genbruges. Beskyt miljøet, og bevar de naturlige ressourcer ved at aflevere dine brugte batterier til din lokale forhandler eller et autoriseret RIDGID-servicecenter med henblik på genbrug. Dit lokale genbrugscenter kan også fortælle dig mere om, hvor du kan aflevere dine batterier.

RBRC™ er et registreret varemærke tilhørende Rechargeable Battery Recycling Corporation.

EU-lande: Ødelagte eller brugte batterier skal genbruges i henhold til direktivet 2006/66/EF.

Skema 1 – Fejlfinding

PROBLEM	SANDSYNLIG FEJLPLACERING	LØSNING
Videobilleder fra kameraet vises ikke.	Der er ingen strømforsyning til SeeSnake. Forbindelserne er forkerte. Displayet er indstillet til den forkerte kilde. Lavt batteriniveau.	Kontroller, om strømmen er tilsluttet korrekt, og batteriet er opladet. Kontroller kontakten på DVDPak. Kontroller forbindelsen til DVDPak-enheden fra SeeSnake. Kontroller, hvordan benene sidder og vender i SeeSnake-tilslutningen. Opsætning som beskrevet i Videodisplayindstilling.
Der vises en blinkende batteriadvarel.	Batterierne på 18 V til DVDPak har et lavt niveau.	Genoplad batterierne til DVDPak. Skift til en AC-strømkilde (110/220 V (vekselstrøm)).